

Spannrahmen ClipFix

Die ideale Lösung für Kunststoff-Fenster. Der Spannrahmen ClipFix wird einfach von innen in den Fensterrahmen gedrückt. Dank patentierter Schnapptechnik rastet er sofort ein.

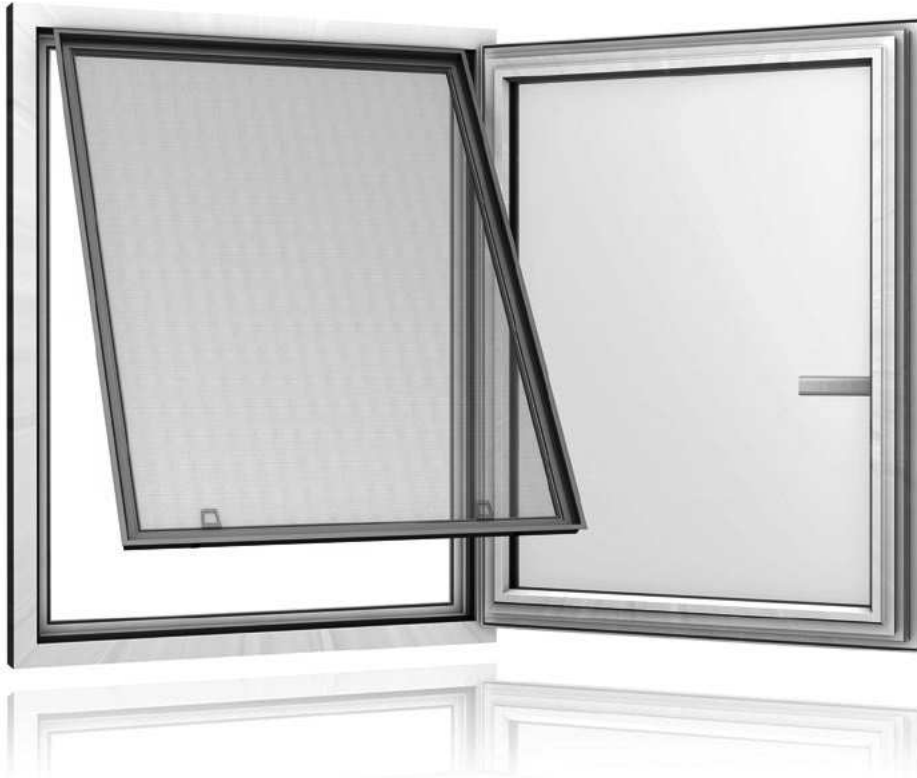

Variante SR1

Bei einflügeligen Kunststofffenstern und bei zweiflügeligen Kunststofffenstern über beide Flügel. (Bitte Ausladung der Mittelpartie und der Zierleisten des Fensterflügels beachten.)

Variante SR5 / SR6

Speziellösung bei zweiflügeligen Kunststofffenstern und engen Platzverhältnissen. Mit Dichtungsbürste, seitlich, auf Mittelpartie. (Vorsicht: Kleine Lochbildung oben und unten.)

Variante SR2

Bei zweiflügeligen Kunststofffenstern auf den erstöffnenden Flügel. Mit Dichtungsbürste, frontseitig, auf die Mittelpartie (siehe Mass C).

Profiltiefen 1626SR, 2126SR, 2626SR, usw.

Passende Profiltiefe je nach Ausladung der Zierleiste, der Mittelpartie oder des Wetterschenkels wählen. Vorsicht: je tiefer das Profil, desto höher die Kollisionsgefahr mit den Storen.

Verwendete Profile

(M=1:2)

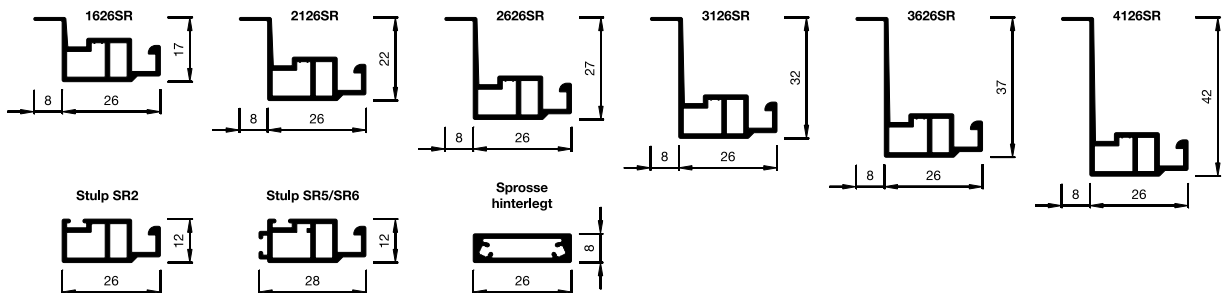

Spannrahmen ClipFix

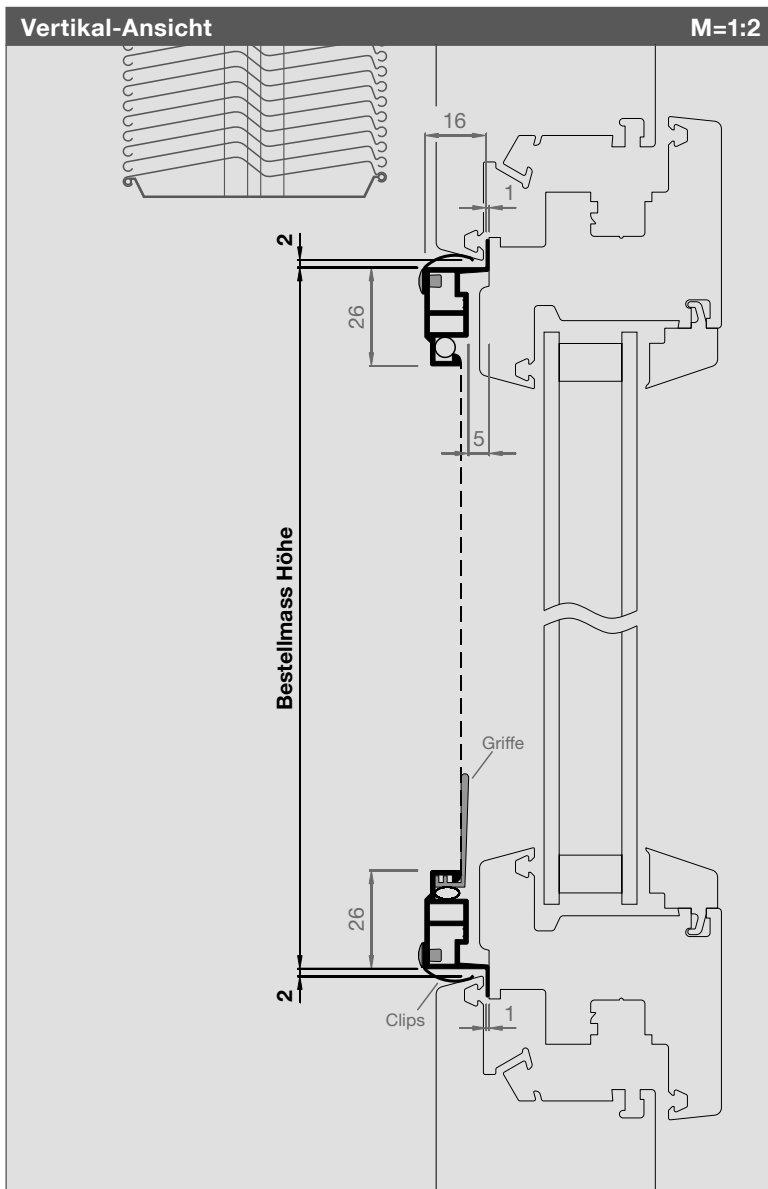

Artikel-Nr.	Preise
1626SR1	S.22-23

Bestellmasse

Bestellmass Breite
Rahmenlichtmass - 4 mm

Bestellmass Höhe
Rahmenlichtmass - 4 mm

Vorsicht

- ClipFix Rahmen ideal für Kunststoff-Fenster
- Mind. 1 mm zw. Flügel und Fensterrahmen
- Fensterrahmenschräge von mind. 10°

Informationen

Größen in mm
Breite 300 - 1800
Höhe 300 - 2400

Mittelsprosse
ab 1801 mm

Messhilfe / Funktionskontrolle
Musterecken-Box, bestehend aus:
6 x ClipFix, 2 x Vario, 1 x 0736LA (S. 165)

Funktion / Montage

ClipFix Rahmen am Fensterrahmen oben ansetzen und dann unten andrücken.

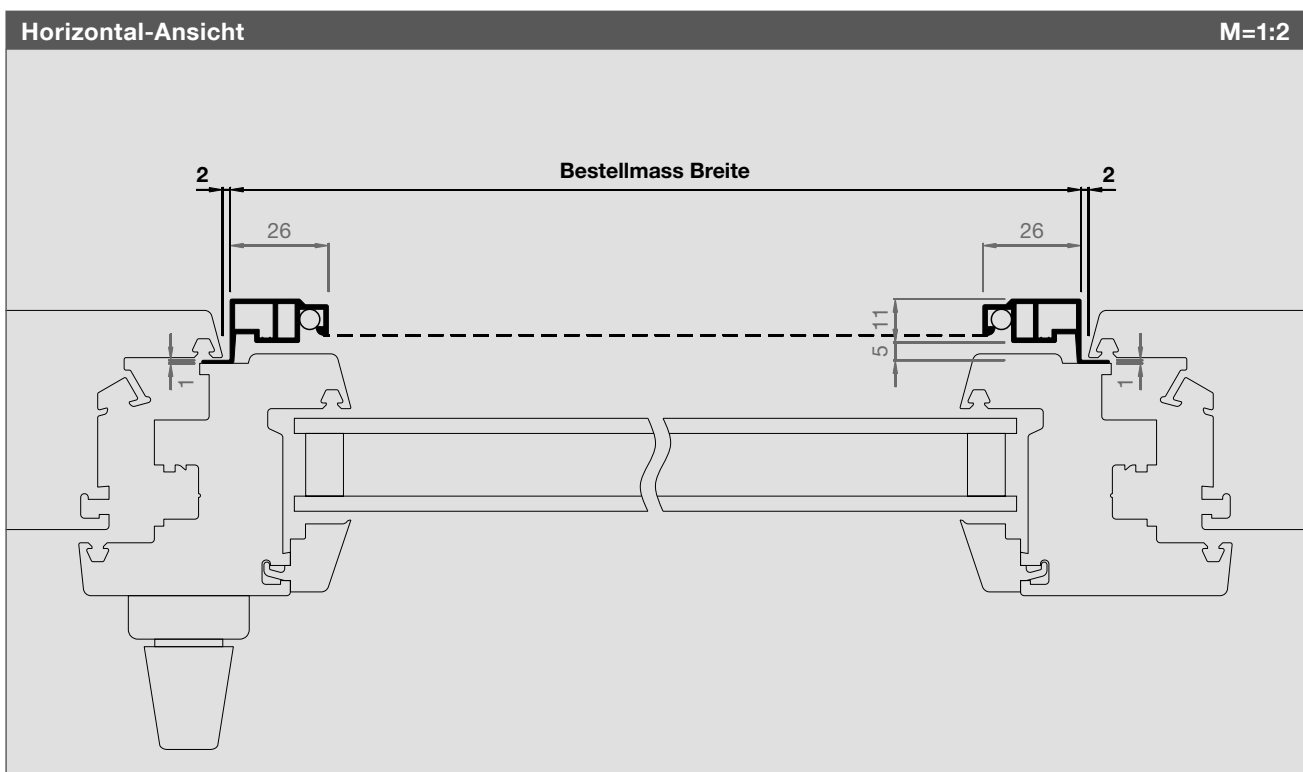

Spannrahmen ClipFix

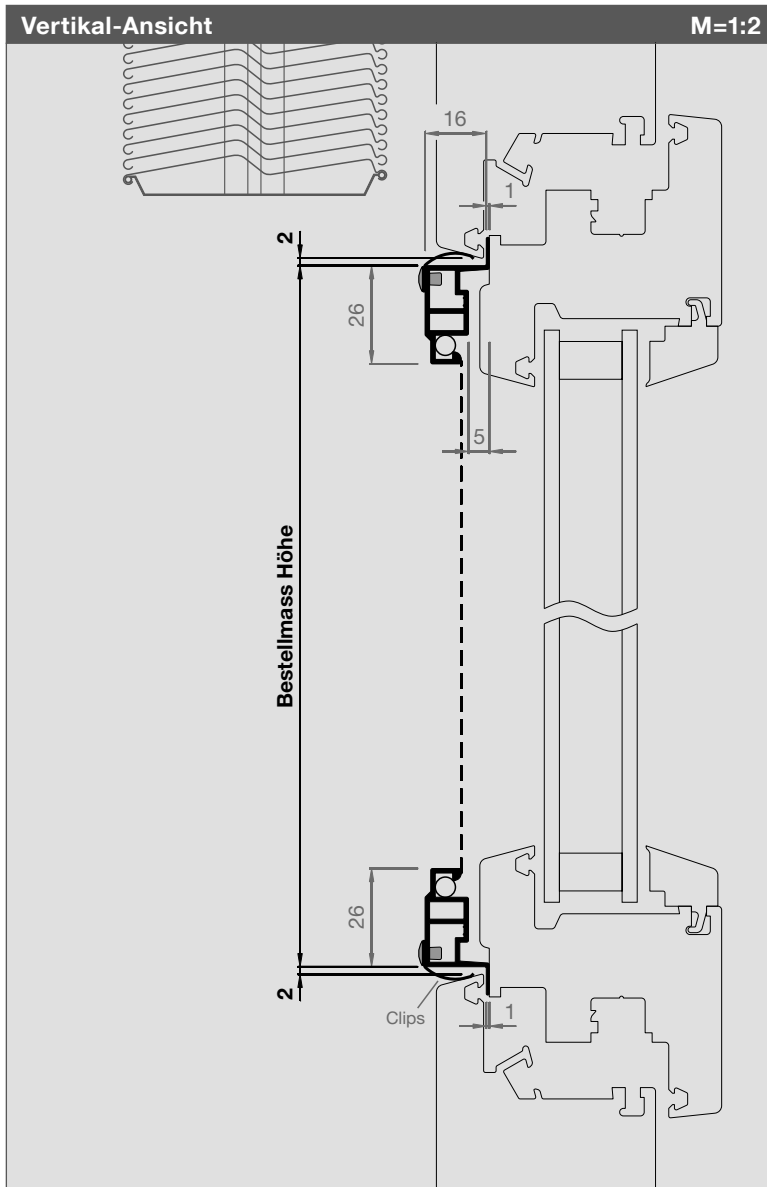

Artikel-Nr. Preise

1626SR2

S. 22-23

Bestellmasse

Bestellmass Breite
Rahmenlichtmass + 26 mm

Bestellmass Höhe
Rahmenlichtmass - 4 mm

Mass C (0mm bis max. 5 mm)
Dichtmass Mittelpartie

Vorsicht

- ClipFix Rahmen ideal für Kunststoff-Fenster
- Mind. 1 mm zw. Flügel und Fensterrahmen
- Fensterrahmenschräge von mind. 10°

Informationen

Größen in mm
Breite 300 - 1800
Höhe 300 - 2400

Mittelsprosse
ab 1801 mm

Messhilfe / Funktionskontrolle
Musterecken-Box, bestehend aus:
6 x ClipFix, 2 x Vario, 1 x 0736LA (S. 165)

Funktion / Montage

ClipFix Rahmen am Fensterrahmen oben ansetzen und dann unten andrücken.

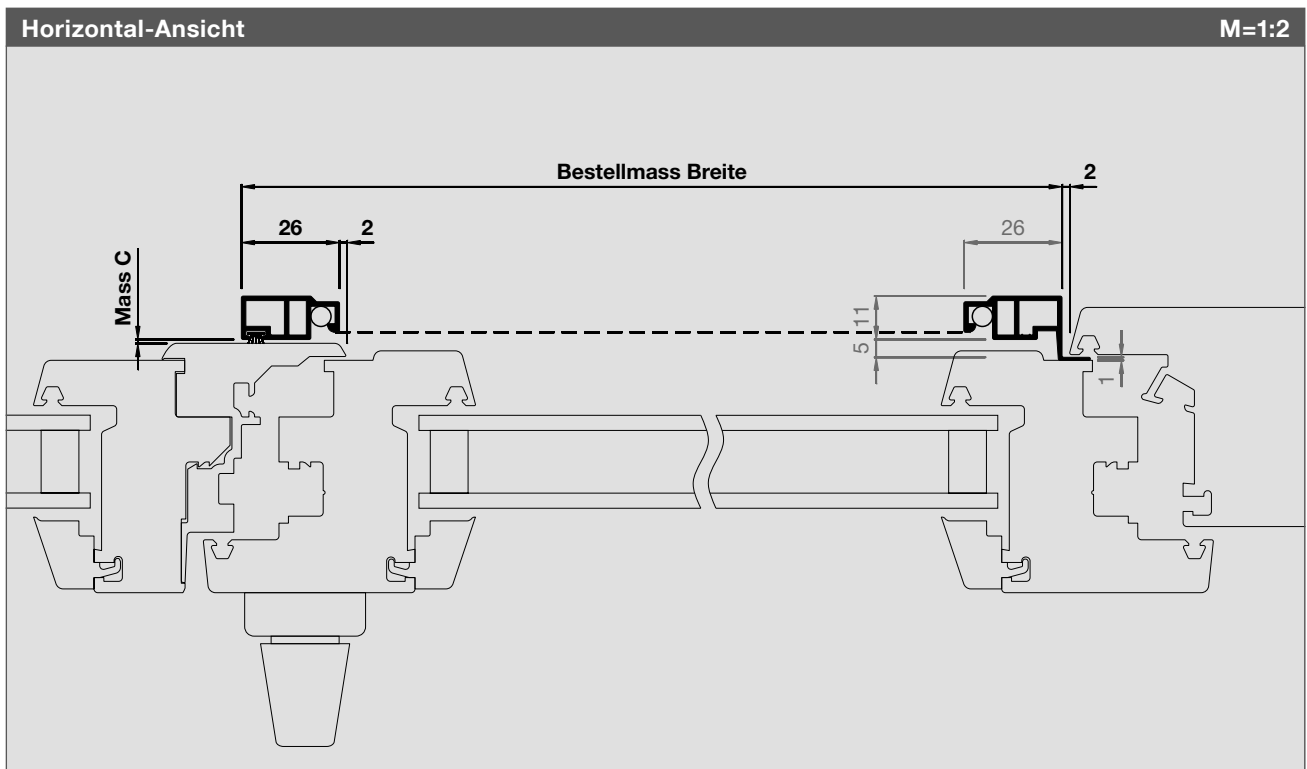

Spannrahmen ClipFix

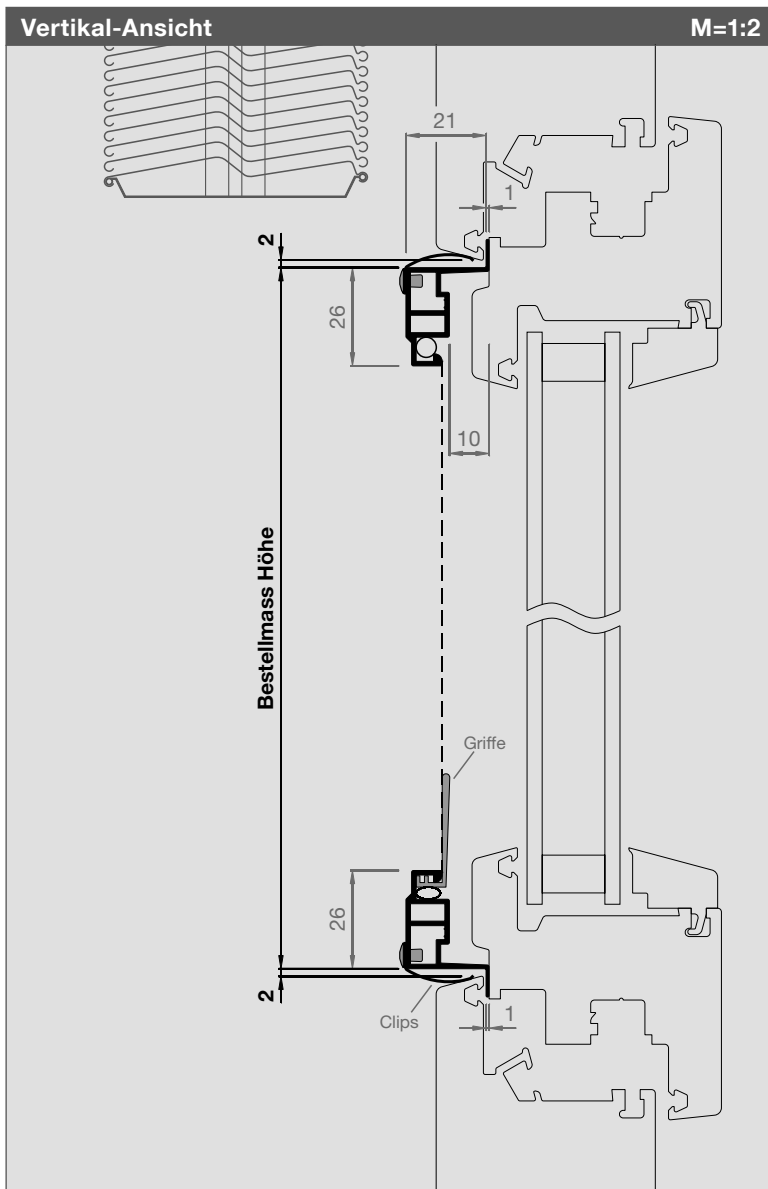

Artikel-Nr.	Preise
2126SR1	S. 22-23

Bestellmasse

Bestellmass Breite
Rahmenlichtmass - 4 mm

Bestellmass Höhe
Rahmenlichtmass - 4 mm

Vorsicht

- ClipFix Rahmen ideal für Kunststoff-Fenster
- Mind. 1 mm zw. Flügel und Fensterrahmen
- Fensterrahmenschräge von mind. 10°

Informationen

Größen in mm
Breite 300 - 1800
Höhe 300 - 2400

Mittelsprosse
ab 1801 mm

Varianten SR5 + SR6
bei eng anliegenden Lamellenstoren
Variante SR5 oder SR6 prüfen (S. 20/21)

Messhilfe / Funktionskontrolle
Musterecken-Box, bestehend aus:
6 x ClipFix, 2 x Vario, 1 x 0736LA (S. 165)

Funktion / Montage

ClipFix Rahmen am Fensterrahmen oben ansetzen und dann unten andrücken.

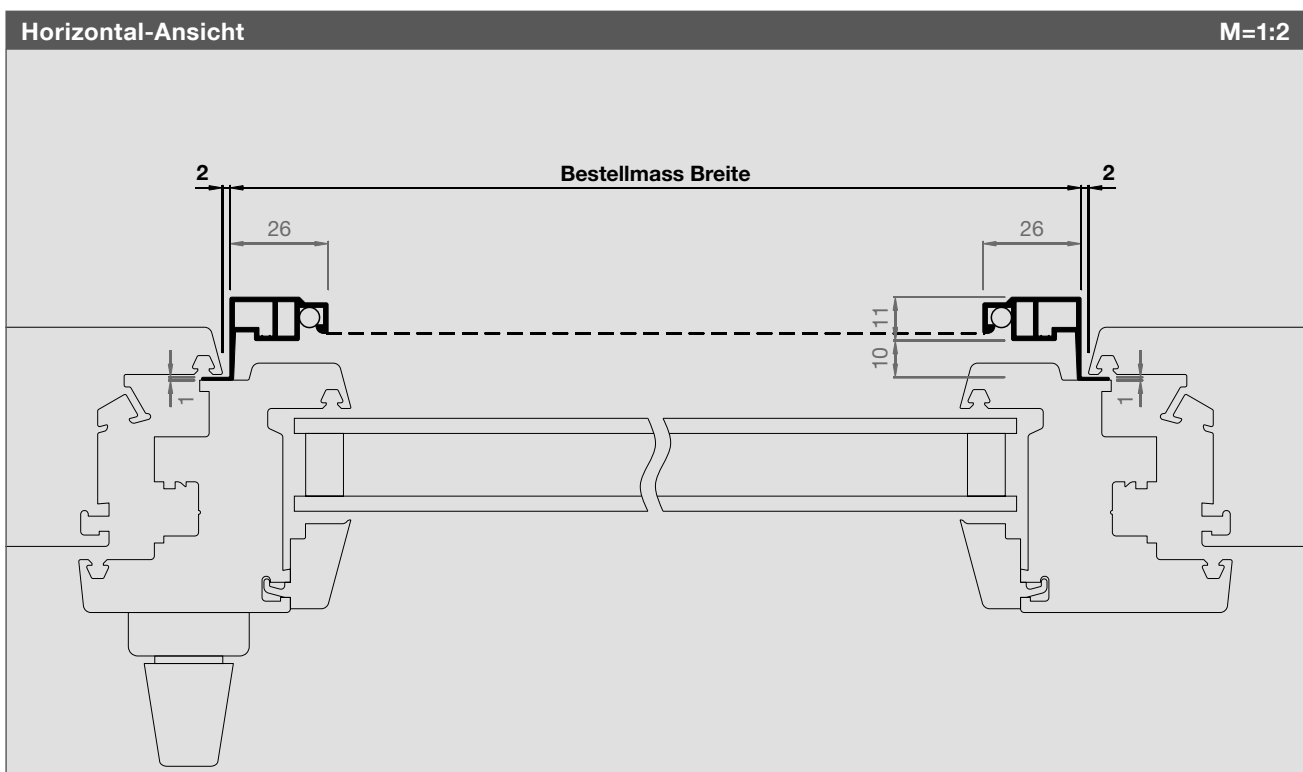

Spannrahmen ClipFix

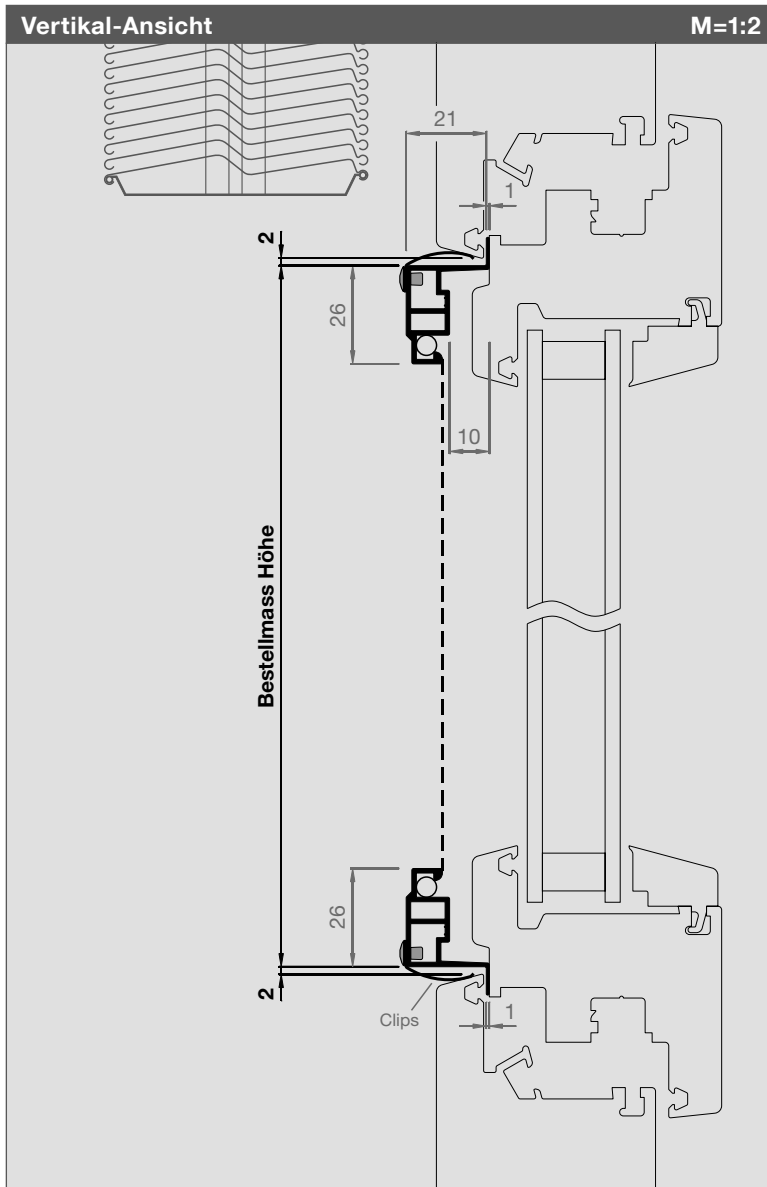

Artikel-Nr.	Preise
2126SR2	S. 22-23

Bestellmasse

Bestellmass Breite

Rahmenlichtmass + 26 mm

Bestellmass Höhe

Rahmenlichtmass - 4 mm

Mass C (0mm bis max. 10mm)

Dichtmass Mittelpartie

Vorsicht

- ClipFix Rahmen ideal für Kunststoff-Fenster
- Mind. 1 mm zw. Flügel und Fensterrahmen
- Fensterrahmenschräge von mind. 10°

Informationen

Größen in mm

Breite 300 - 1800

Höhe 300 - 2400

Mittelsprosse

ab 1801 mm

Varianten SR5 + SR6

bei eng anliegenden Lamellenstoren

Variante SR5 oder SR6 prüfen (S. 20/21)

Messhilfe / Funktionskontrolle

Musterecken-Box, bestehend aus:

6 x ClipFix, 2 x Vario, 1 x 0736LA (S. 165)

Funktion / Montage

ClipFix Rahmen am Fensterrahmen oben ansetzen und dann unten andrücken.

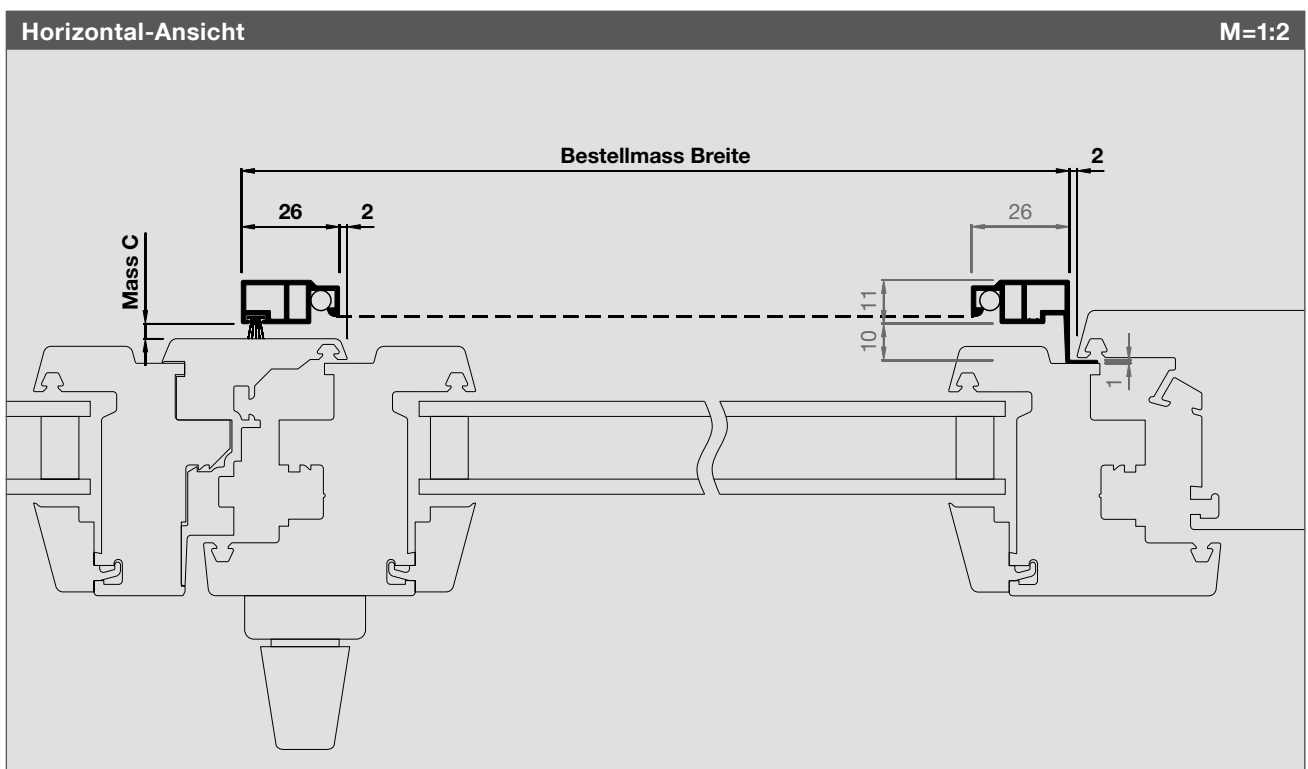

Spannrahmen ClipFix

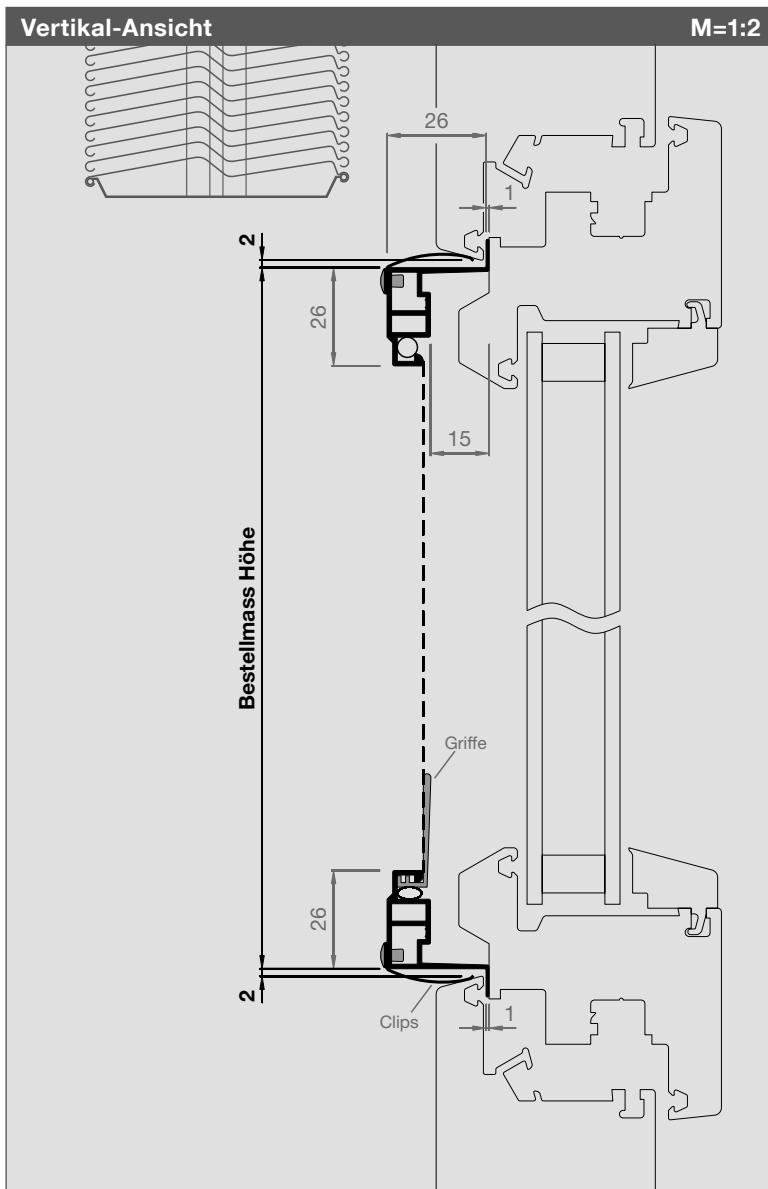

Artikel-Nr.	Preise
2626SR1	S. 22-23

Bestellmasse

Bestellmass Breite
Rahmenlichtmass - 4 mm

Bestellmass Höhe
Rahmenlichtmass - 4 mm

Vorsicht

- ClipFix Rahmen ideal für Kunststoff-Fenster
- Mind. 1 mm zw. Flügel und Fensterrahmen
- Fensterrahmenschräge von mind. 10°

Informationen

Größen in mm
Breite 300 - 1800
Höhe 300 - 2400

Mittelsprosse
ab 1801 mm

Varianten SR5 + SR6
bei eng anliegenden Lamellenstoren
Variante SR5 oder SR6 prüfen (S. 20/21)

Messhilfe / Funktionskontrolle
Musterecken-Box, bestehend aus:
6 x ClipFix, 2 x Vario, 1 x 0736LA (S. 165)

Funktion / Montage

ClipFix Rahmen am Fensterrahmen oben ansetzen und dann unten andrücken.

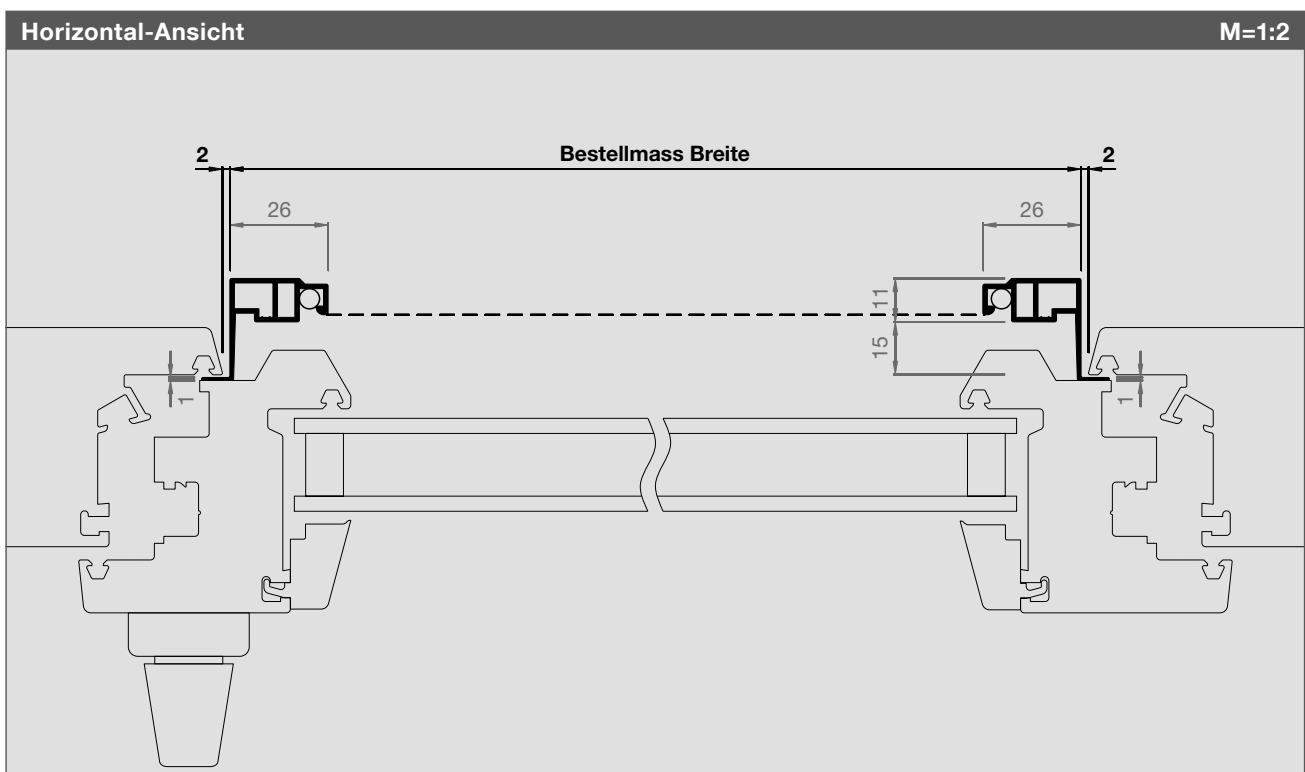

Spannrahmen ClipFix

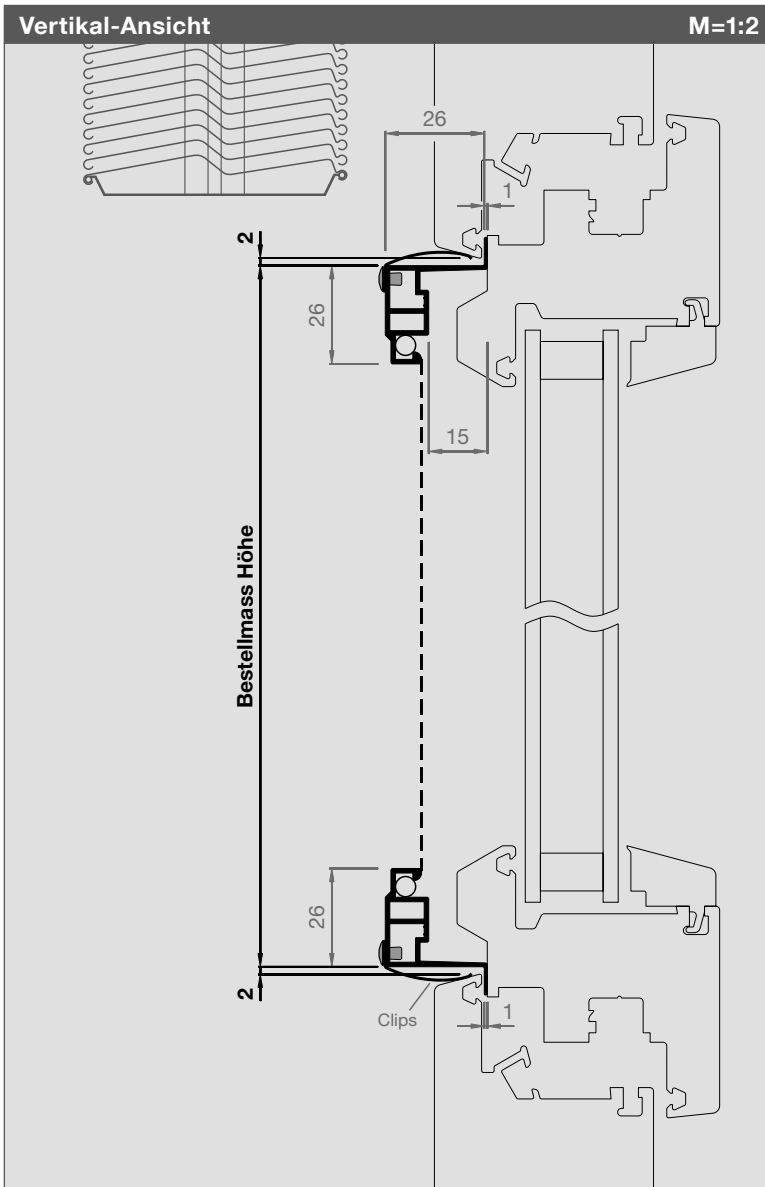

Artikel-Nr.	Preise
2626SR2	S. 22-23

Bestellmasse
Bestellmass Breite Rahmenlichtmass + 26 mm
Bestellmass Höhe Rahmenlichtmass - 4 mm
Mass C (0mm bis max. 15mm) Dichtmass Mittelpartie
Vorsicht - ClipFix Rahmen ideal für Kunststoff-Fenster - Mind. 1 mm zw. Flügel und Fensterrahmen - Fensterrahmenschräge von mind. 10°

Informationen
Größen in mm Breite 300 - 1800 Höhe 300 - 2400
Mittelsprosse ab 1801 mm
Varianten SR5 + SR6 bei eng anliegenden Lamellenstoren Variante SR5 oder SR6 prüfen (S. 20/21)
Messhilfe / Funktionskontrolle Musterecken-Box, bestehend aus: 6 x ClipFix, 2 x Vario, 1 x 0736LA (S. 165)

Funktion / Montage
ClipFix Rahmen am Fensterrahmen oben ansetzen und dann unten andrücken.

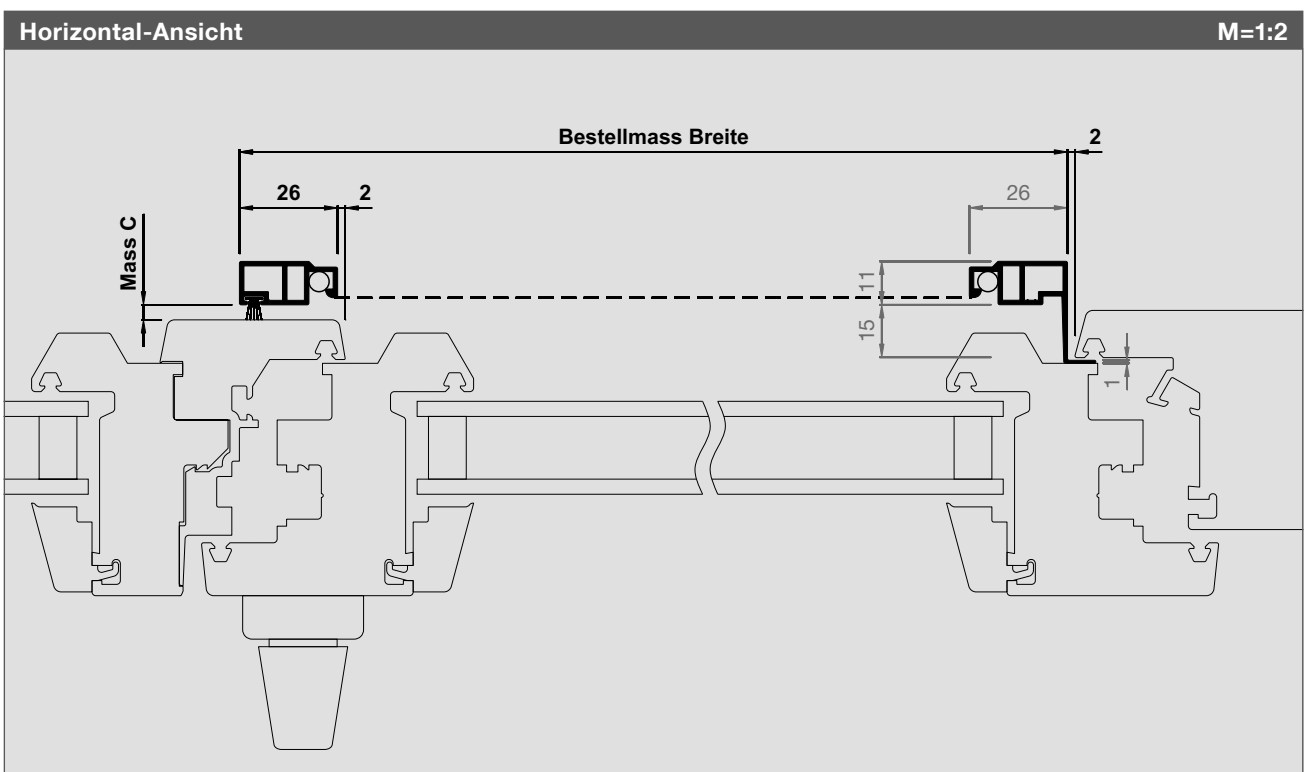

Spannrahmen ClipFix

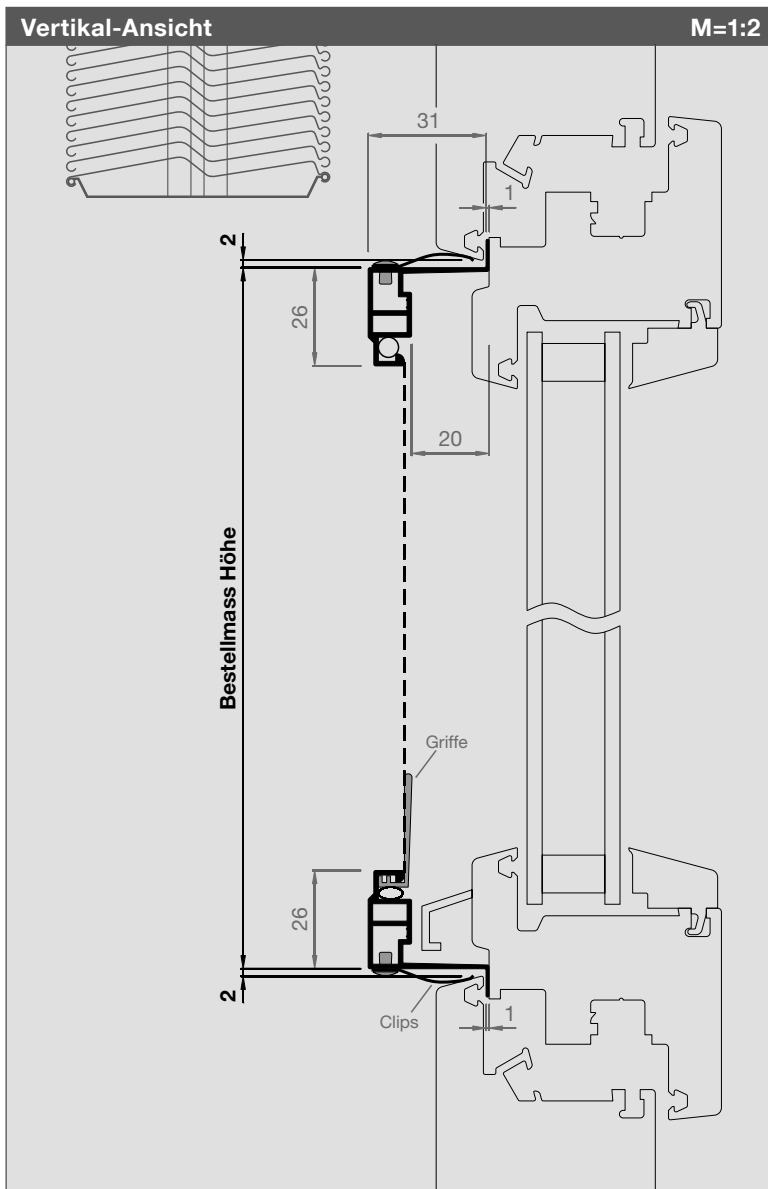

Artikel-Nr.	Preise
3126SR1	S. 22-23

Bestellmasse
Bestellmass Breite Rahmenlichtmass - 4 mm
Bestellmass Höhe Rahmenlichtmass - 4 mm
Vorsicht - ClipFix Rahmen ideal für Kunststoff-Fenster - Mind. 1 mm zw. Flügel und Fensterrahmen - Fensterrahmenschräge von mind. 10°

Informationen
Größen in mm Breite 300 - 1800 Höhe 300 - 2400
Mittelsprosse ab 1801 mm
Varianten SR5 + SR6 bei eng anliegenden Lamellenstoren Variante SR5 oder SR6 prüfen (S. 20/21)
Messhilfe / Funktionskontrolle Musterecken-Box, bestehend aus: 6 x ClipFix, 2 x Vario, 1 x 0736LA (S. 165)

Funktion / Montage
ClipFix Rahmen am Fensterrahmen oben ansetzen und dann unten andrücken.

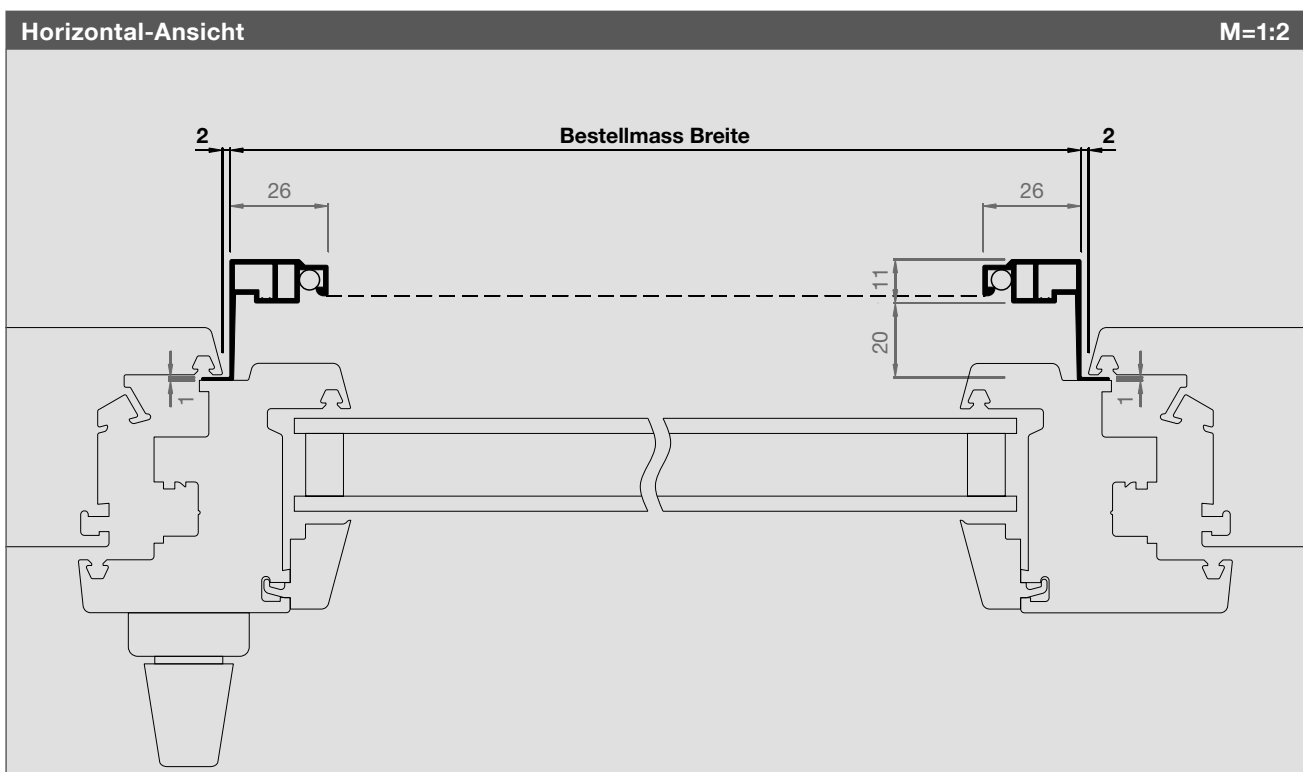

Spannrahmen ClipFix

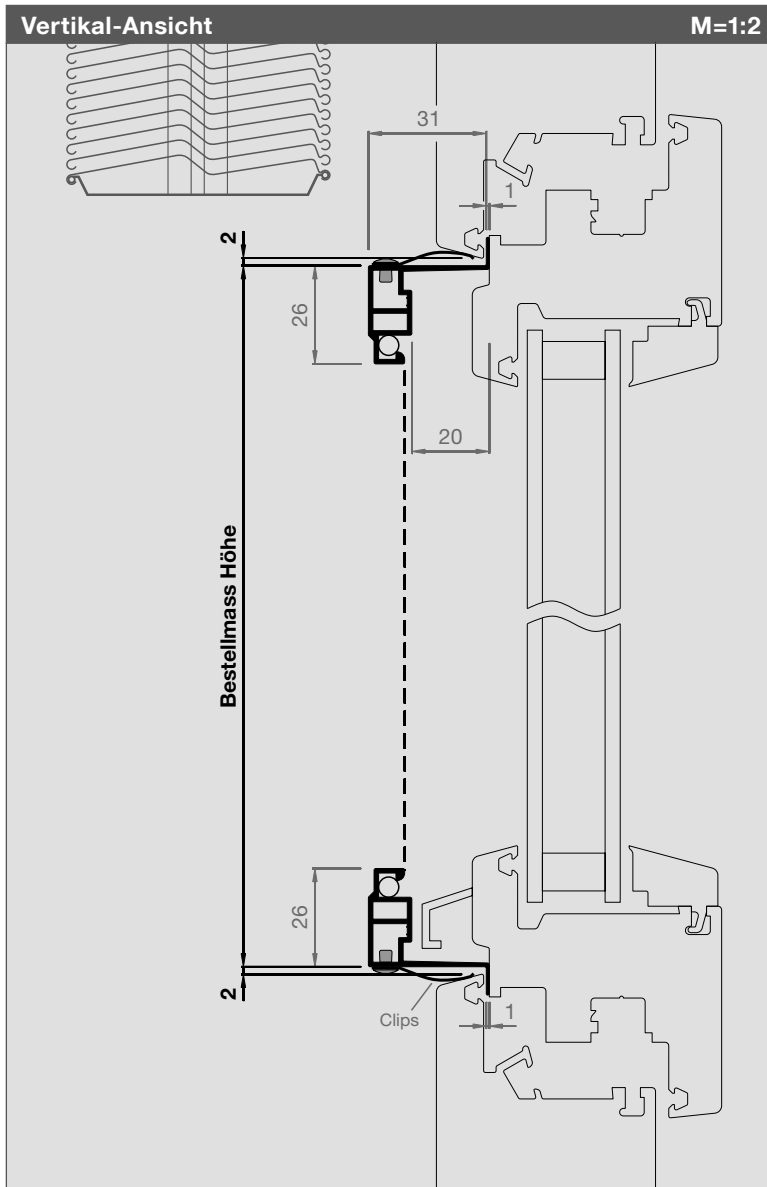

Artikel-Nr.	Preise
3126SR2	S. 22-23

Bestellmasse

Bestellmass Breite

Rahmenlichtmass + 26 mm

Bestellmass Höhe

Rahmenlichtmass - 4 mm

Mass C (0 mm bis max. 20 mm)

Dichtmass Mittelpartie

Vorsicht

- ClipFix Rahmen ideal für Kunststoff-Fenster
- Mind. 1 mm zw. Flügel und Fensterrahmen
- Fensterrahmenschräge von mind. 10°

Informationen

Größen in mm

Breite 300 - 1800

Höhe 300 - 2400

Mittelsprosse

ab 1801 mm

Varianten SR5 + SR6

bei eng anliegenden Lamellenstoren

Variante SR5 oder SR6 prüfen (S. 20/21)

Messhilfe / Funktionskontrolle

Musterecken-Box, bestehend aus:

6 x ClipFix, 2 x Vario, 1 x 0736LA (S. 165)

Funktion / Montage

ClipFix Rahmen am Fensterrahmen oben ansetzen und dann unten andrücken.

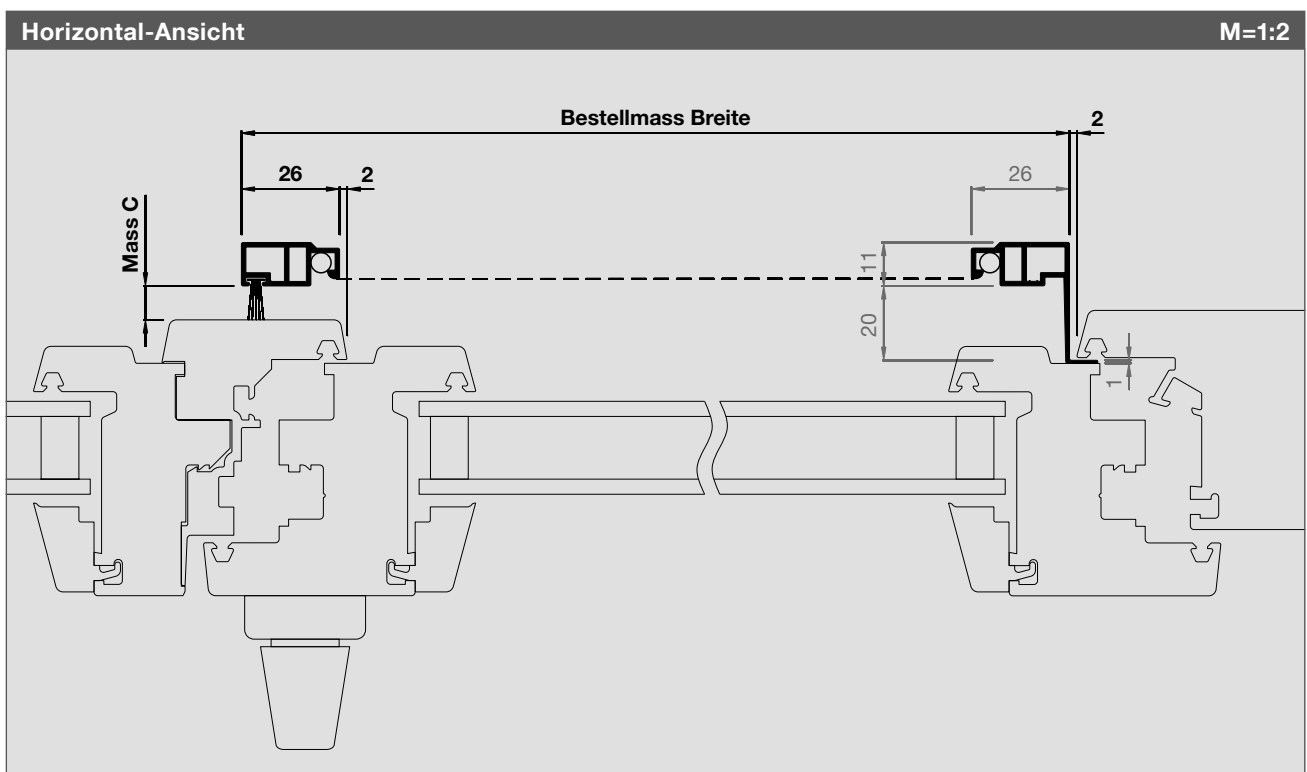

Spannrahmen ClipFix

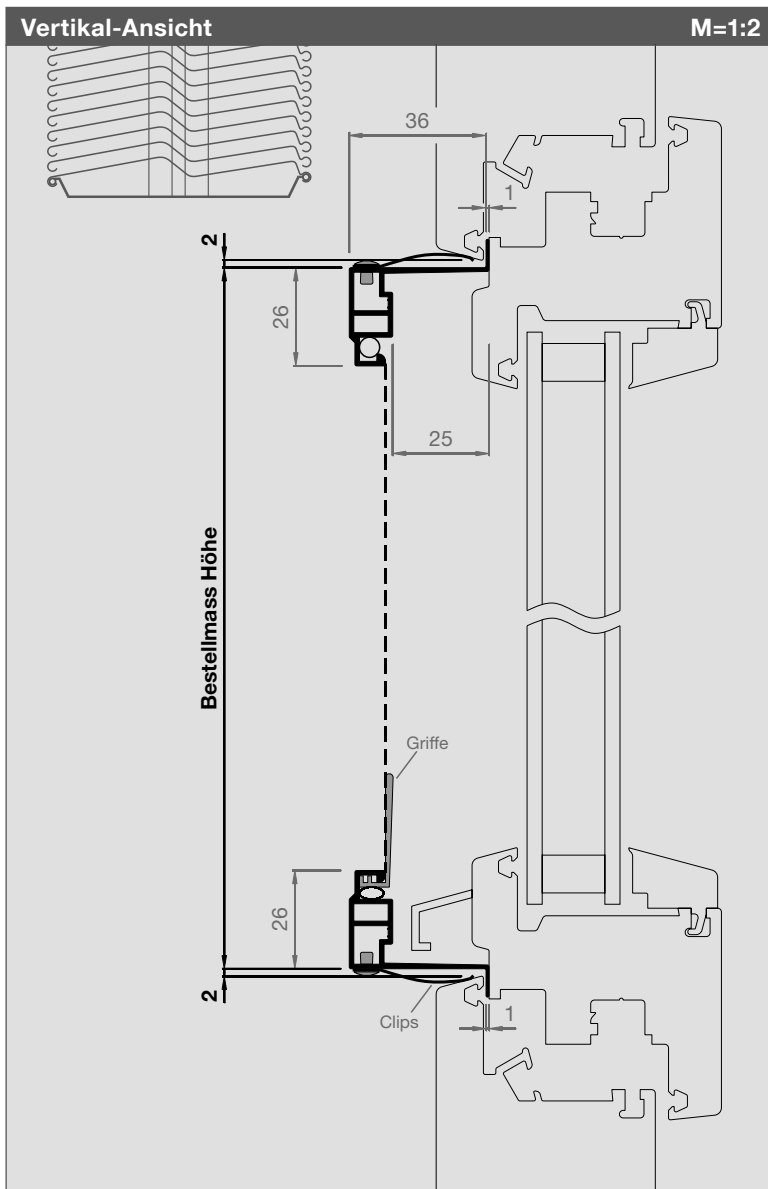

Artikel-Nr.	Preise
3626SR1	S. 22-23

Bestellmasse
Bestellmass Breite Rahmenlichtmass - 4 mm
Bestellmass Höhe Rahmenlichtmass - 4 mm
Vorsicht - ClipFix Rahmen ideal für Kunststoff-Fenster - Mind. 1 mm zw. Flügel und Fensterrahmen - Fensterrahmenschräge von mind. 10°

Informationen
Größen in mm Breite 300 - 1800 Höhe 300 - 2400
Mittelsprosse ab 1801 mm
Messhilfe / Funktionskontrolle Musterecken-Box, bestehend aus: 6 x ClipFix, 2 x Vario, 1 x 0736LA (S. 165)

Funktion / Montage
ClipFix Rahmen am Fensterrahmen oben ansetzen und dann unten andrücken.

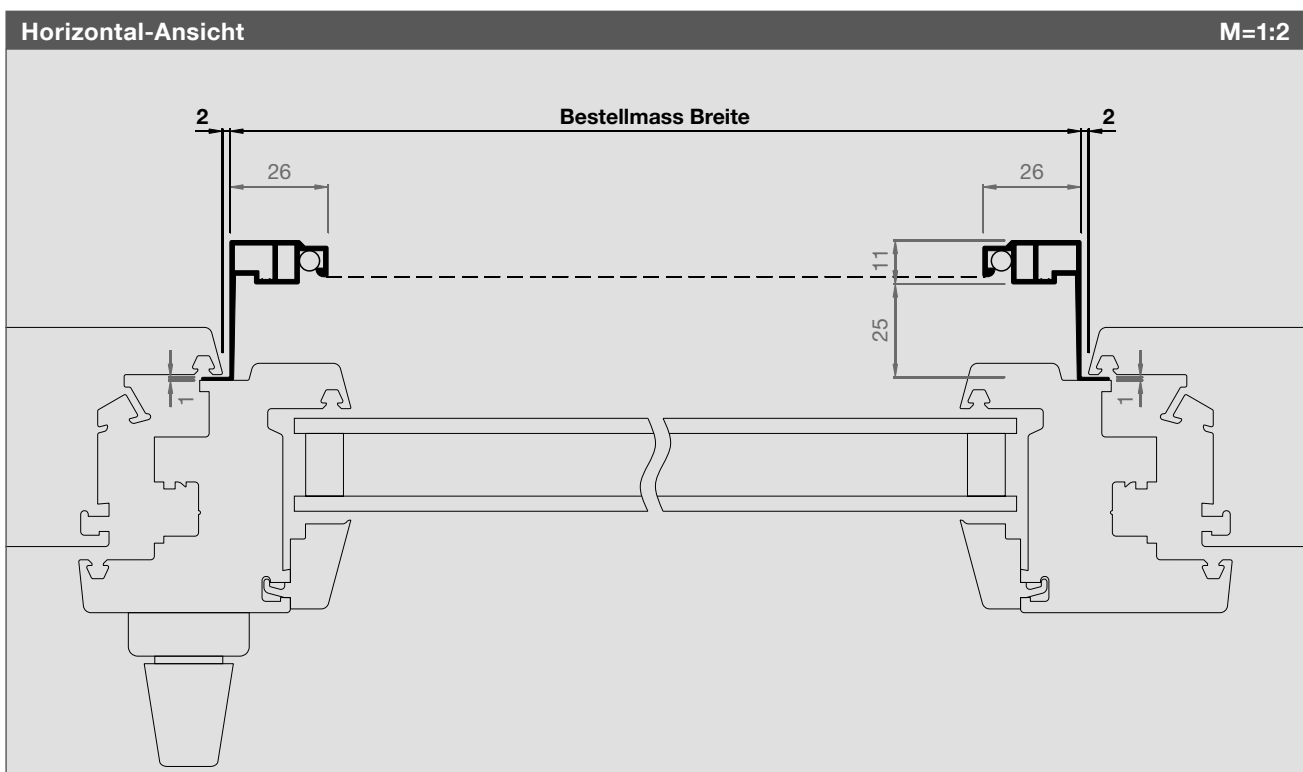

Spannrahmen ClipFix

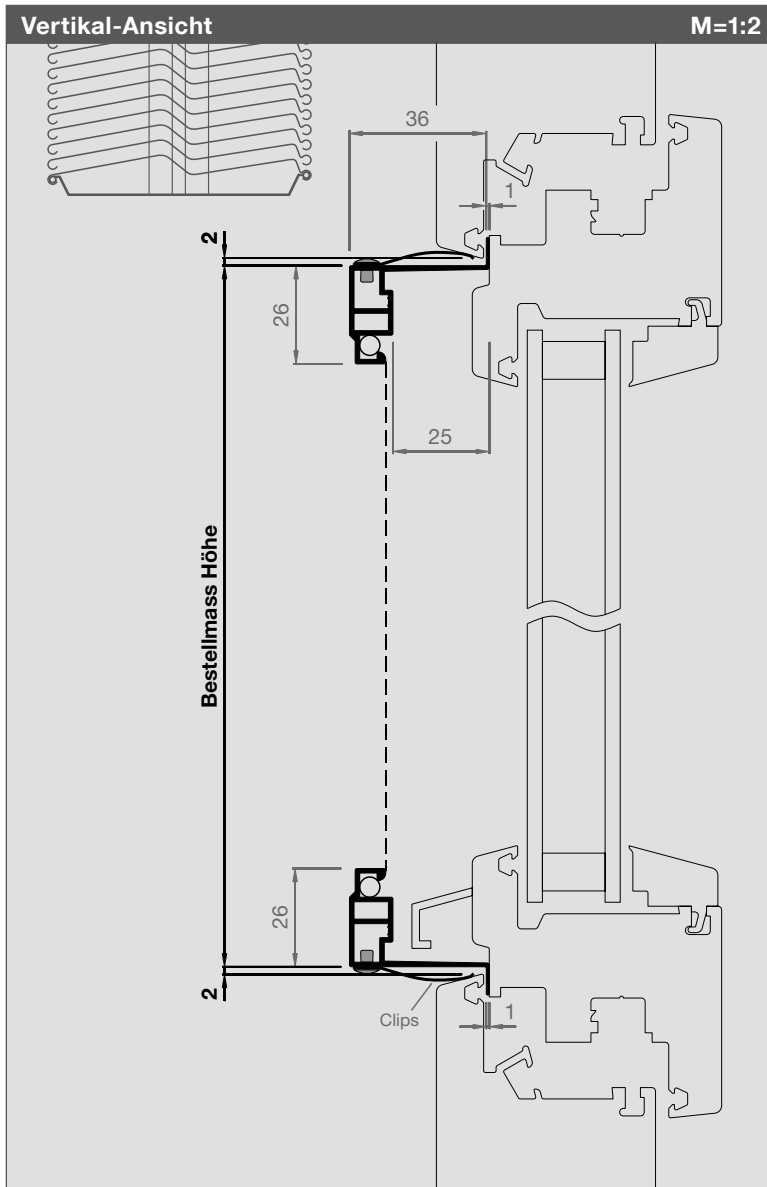

Artikel-Nr.	Preise
3626SR2	S. 22-23

Bestellmasse

Bestellmass Breite

Rahmenlichtmass + 26 mm

Bestellmass Höhe

Rahmenlichtmass - 4 mm

Mass C (0 mm bis max. 25 mm)

Dichtmass Mittelpartie

Vorsicht

- ClipFix Rahmen ideal für Kunststoff-Fenster
- Mind. 1 mm zw. Flügel und Fensterrahmen
- Fensterrahmenschräge von mind. 10°

Informationen

Größen in mm

Breite 300 - 1800

Höhe 300 - 2400

Mittelsprosse

ab 1801 mm

Messhilfe / Funktionskontrolle

Musterecken-Box, bestehend aus:
6 x ClipFix, 2 x Vario, 1 x 0736LA (S. 165)

Funktion / Montage

ClipFix Rahmen am Fensterrahmen oben ansetzen und dann unten andrücken.

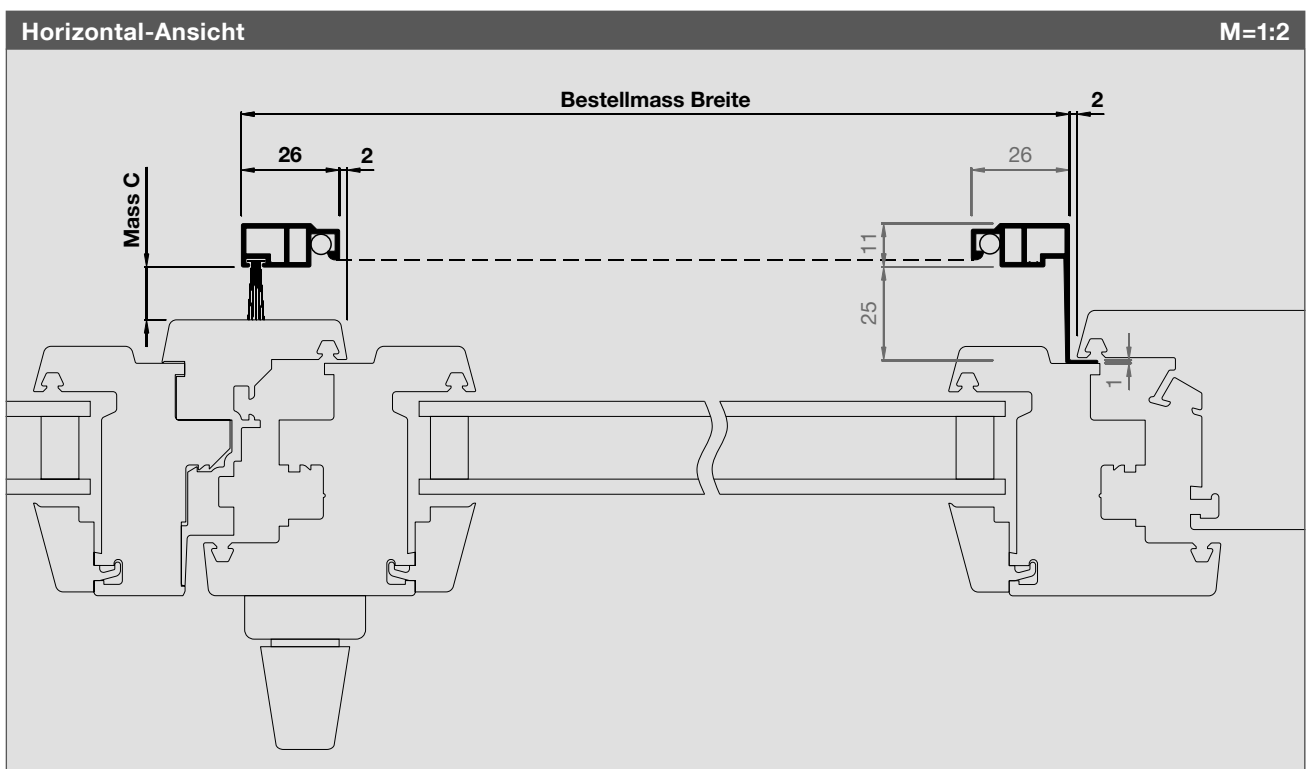

Spannrahmen ClipFix

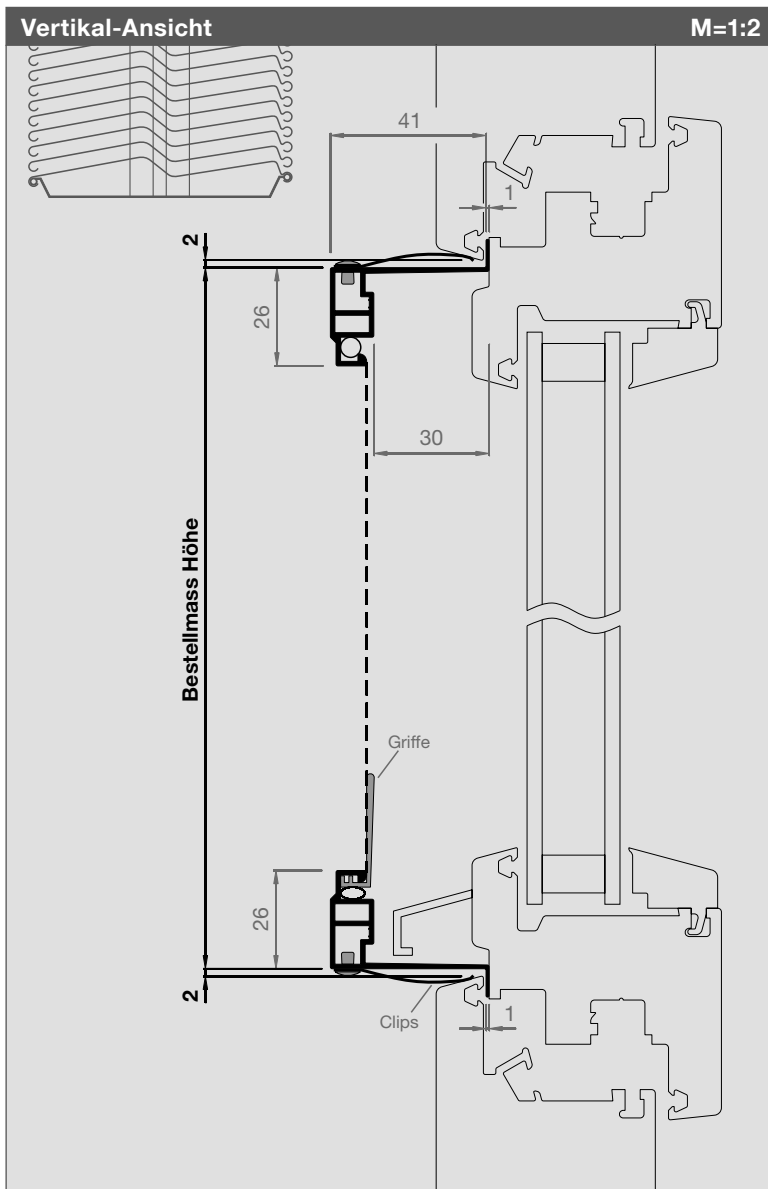

Artikel-Nr. Preise

4126SR1

S. 22-23

Bestellmasse

Bestellmass Breite
Rahmenlichtmass - 4 mm

Bestellmass Höhe
Rahmenlichtmass - 4 mm

Vorsicht

- ClipFix Rahmen ideal für Kunststoff-Fenster
- Mind. 1 mm zw. Flügel und Fensterrahmen
- Fensterrahmenschräge von mind. 10°

Informationen

Größen in mm

Breite 300 - 1800
Höhe 300 - 2400

Mittelsprosse

ab 1801 mm

Messhilfe / Funktionskontrolle

Musterecken-Box, bestehend aus:
6 x ClipFix, 2 x Vario, 1 x 0736LA (S. 165)

Funktion / Montage

ClipFix Rahmen am Fensterrahmen oben ansetzen und dann unten andrücken.

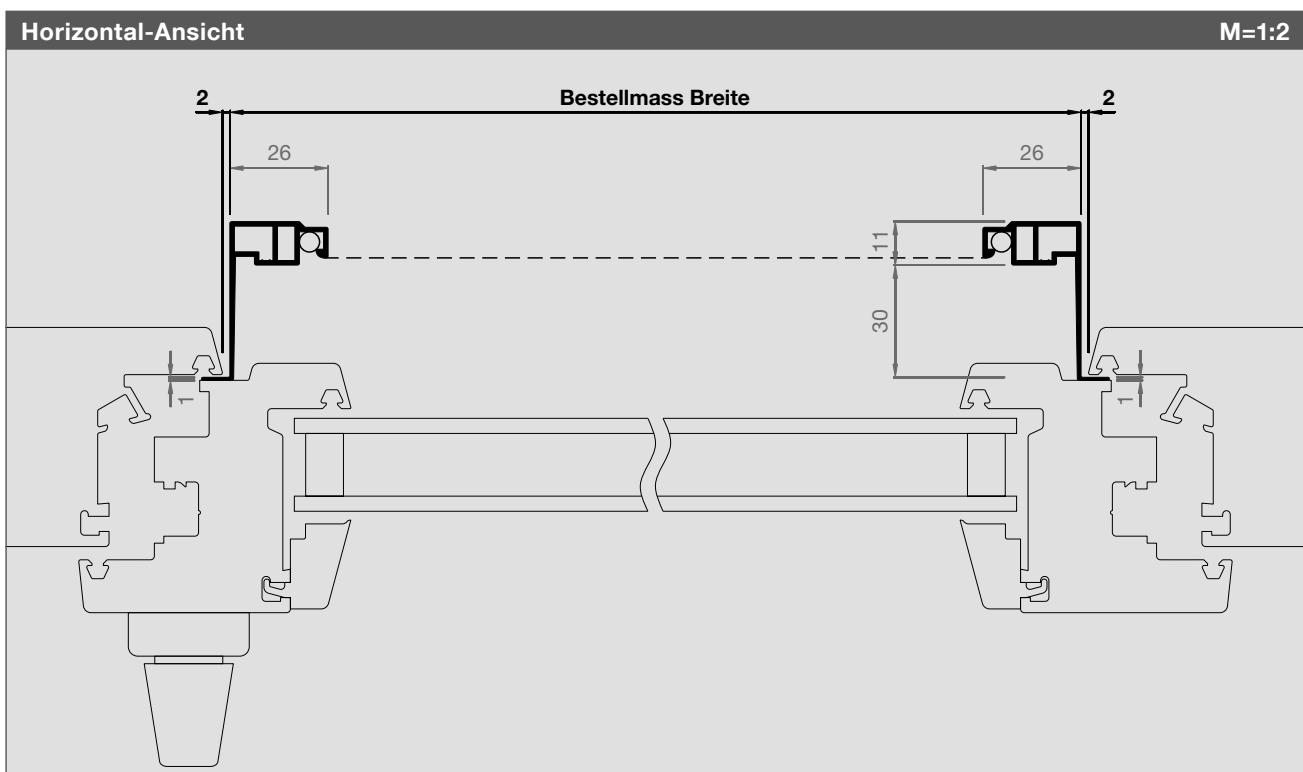

Spannrahmen ClipFix

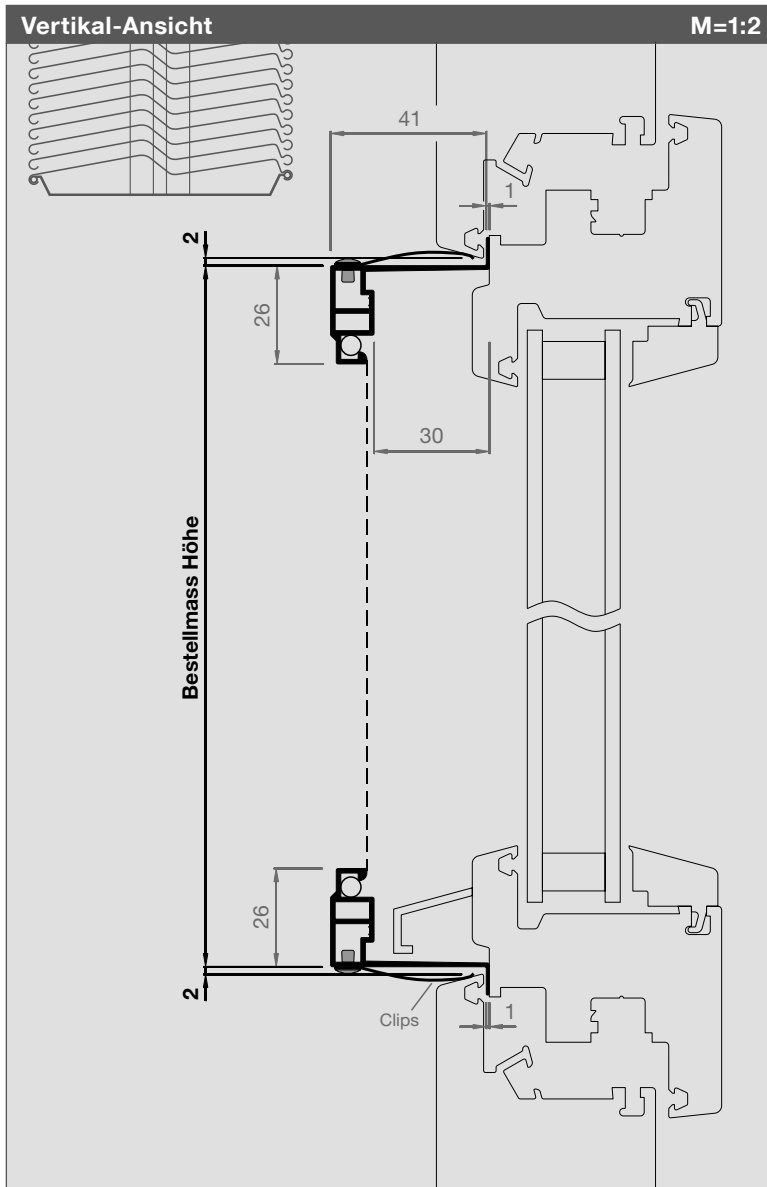

Artikel-Nr.	Preise
4126SR2	S. 22-23

Bestellmasse

Bestellmass Breite

Rahmenlichtmass + 26 mm

Bestellmass Höhe

Rahmenlichtmass - 4 mm

Mass C (0mm bis max. 30mm)

Dichtmass Mittelpartie

Vorsicht

- ClipFix Rahmen ideal für Kunststoff-Fenster
- Mind. 1 mm zw. Flügel und Fensterrahmen
- Fensterrahmenschräge von mind. 10°

Informationen

Größen in mm

Breite 300 - 1800

Höhe 300 - 2400

Mittelsprosse

ab 1801 mm

Messhilfe / Funktionskontrolle

Musterecken-Box, bestehend aus:
6 x ClipFix, 2 x Vario, 1 x 0736LA (S. 165)

Funktion / Montage

ClipFix Rahmen am Fensterrahmen oben ansetzen und dann unten andrücken.

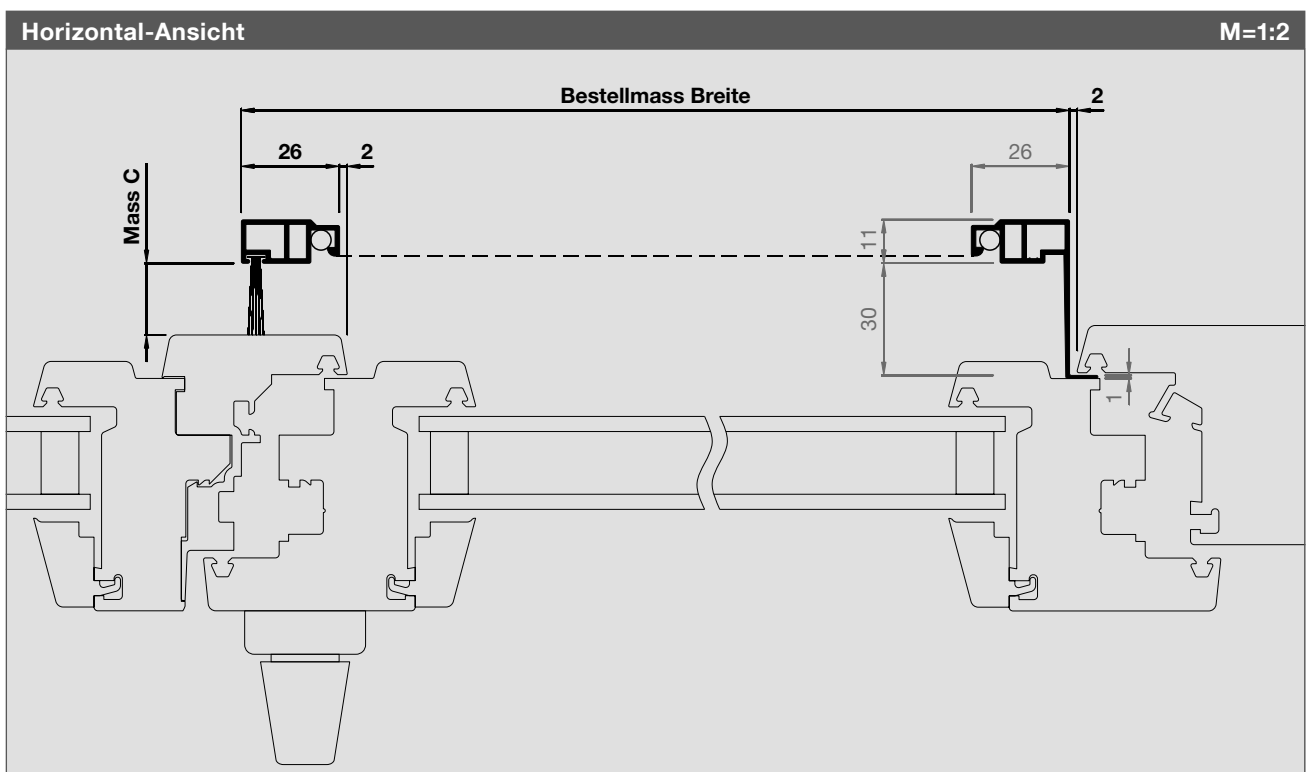

Spannrahmen ClipFix

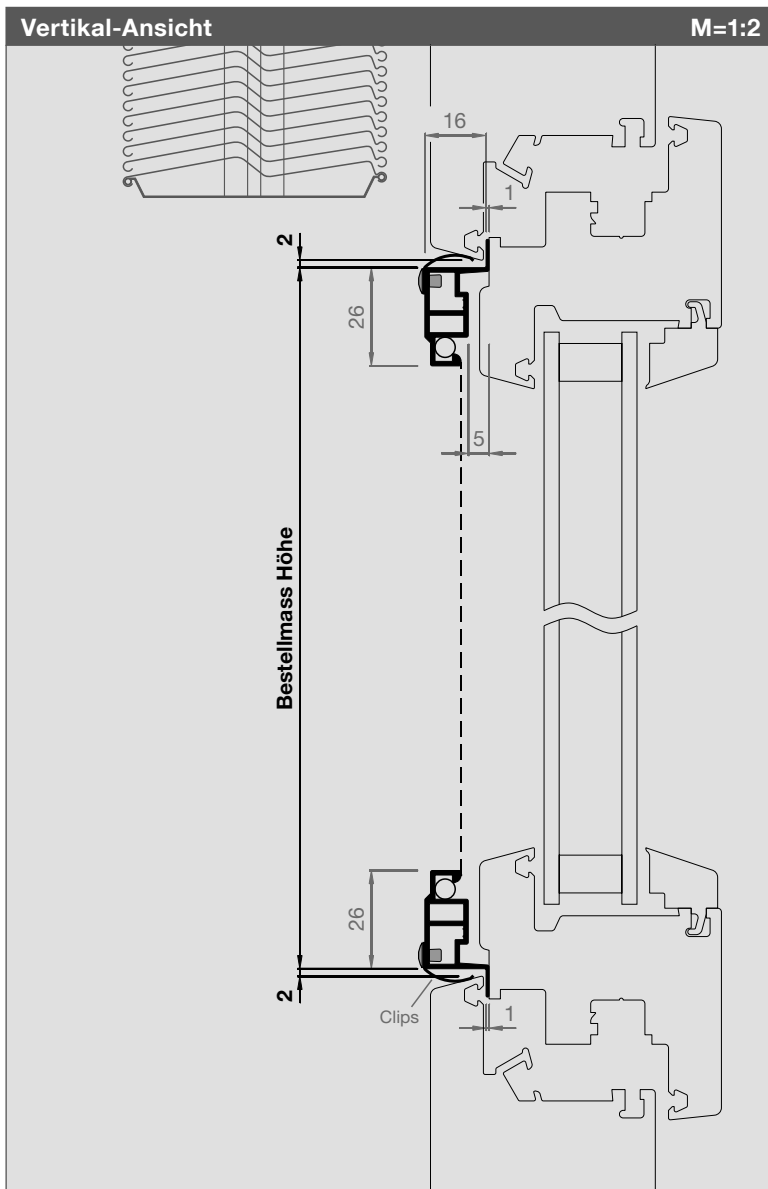

Artikel-Nr.	Preise
1626SR5	S. 22-23

Bestellmasse

Bestellmass Breite
Rahmenlichtmass - 2 mm

Bestellmass Höhe
Rahmenlichtmass - 4 mm

Mass C
Dichtmass Mittelpartie

Mittelpartie
wenn Schräge < 15°, dann 1626SR6 bestellen

Vorsicht
- ClipFix Rahmen ideal für Kunststoff-Fenster
- Mind. 1 mm zw. Flügel und Fensterrahmen
- Fensterrahmenschräge von mind. 10°

Informationen

Größen in mm
Breite 300 - 1800
Höhe 300 - 2400

Mittelsprosse
ab 1801 mm

Spannrahmen optimal positionieren
Spannrahmen je nach Bedarf etwas Richtung Mittelpartie schieben.

ClipFix SR5
auch bei 2126SR bis 3126SR möglich

Funktion / Montage

ClipFix Rahmen am Fensterrahmen oben ansetzen und dann unten andrücken.

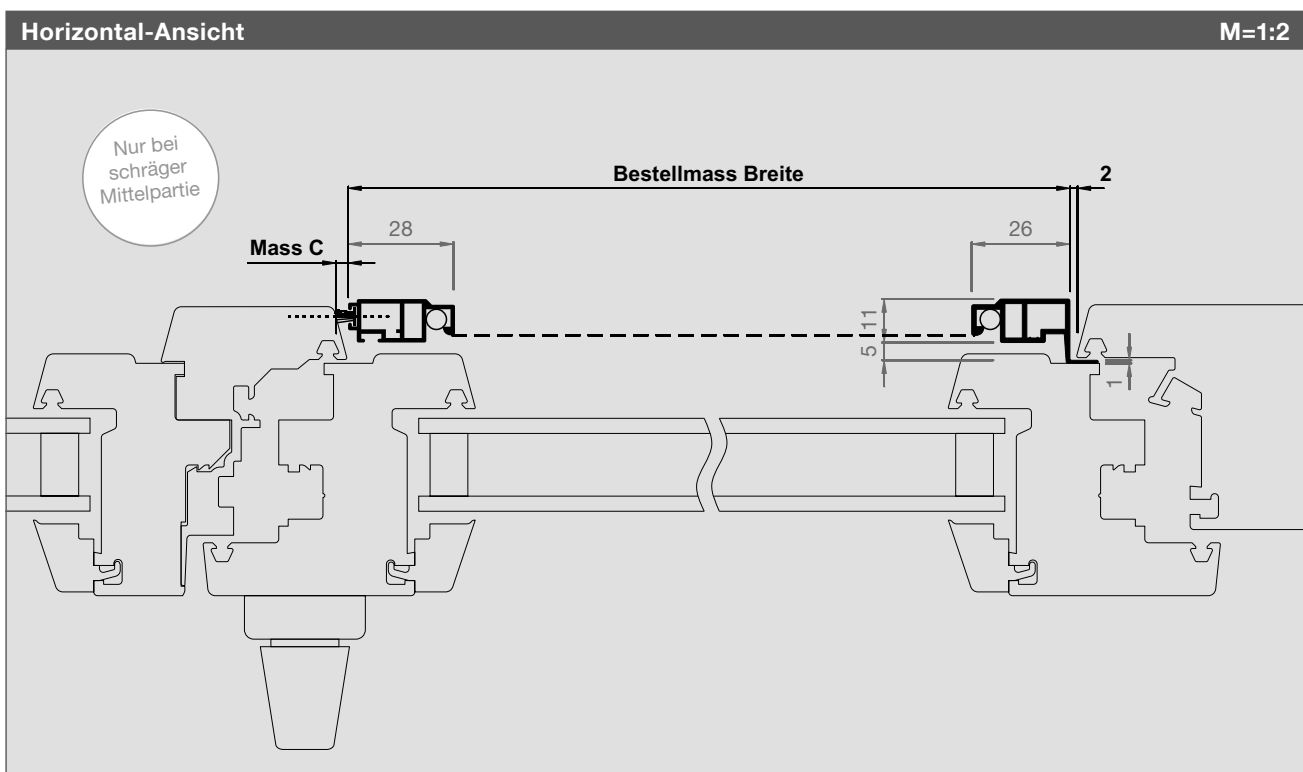

Spannrahmen ClipFix

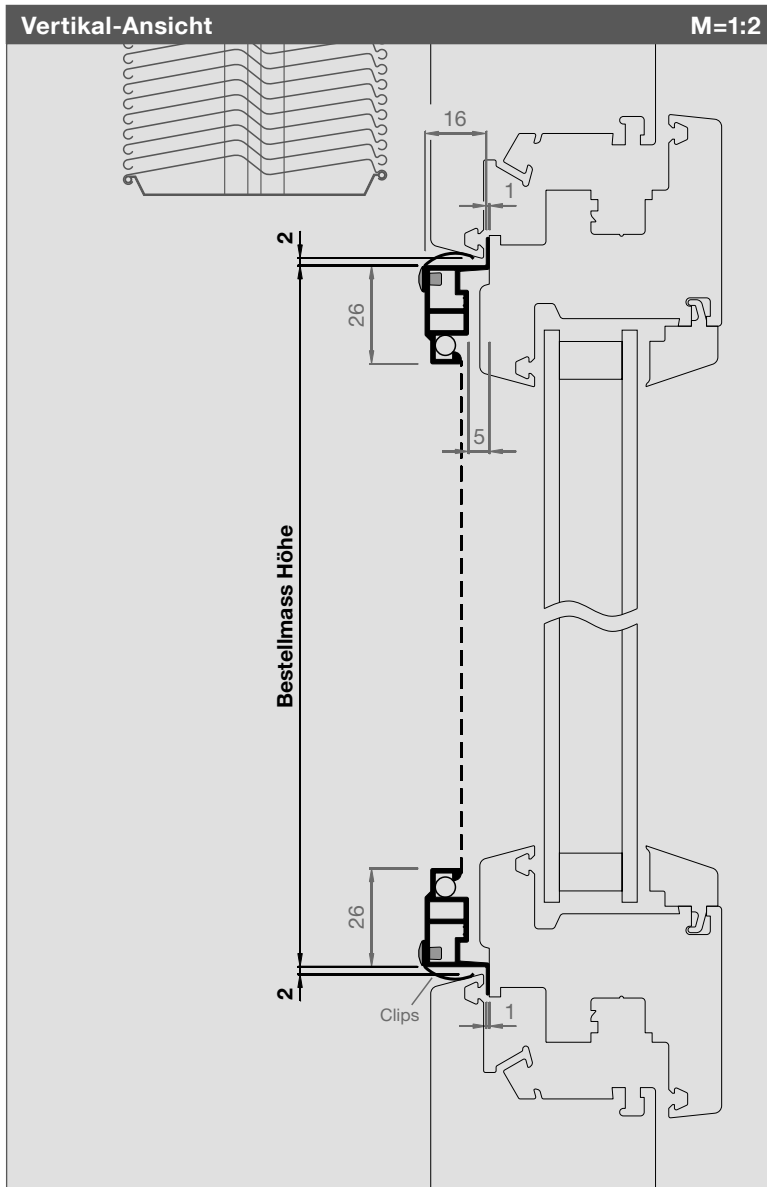

Artikel-Nr.	Preise
1626SR6	S. 22-23

Bestellmasse

Bestellmass Breite
Rahmenlichtmass - 4 mm

Bestellmass Höhe
Rahmenlichtmass - 4 mm

Bürste bei Mittelpartie
Standard = 7 mm
Längere Bürsten auf Wunsch erhältlich

Vorsicht

- ClipFix Rahmen ideal für Kunststoff-Fenster
- Mind. 1 mm zw. Flügel und Fensterrahmen
- Fensterrahmenschräge von mind. 10°

Informationen

Größen in mm

Breite 300 - 1800
Höhe 300 - 2400

Mittelsprosse
ab 1801 mm

Spannrahmen optimal positionieren
Spannrahmen je nach Bedarf etwas Richtung Mittelpartie schieben.

ClipFix SR6
auch bei 2126SR bis 3126SR möglich

Funktion / Montage

ClipFix Rahmen am Fensterrahmen oben ansetzen und dann unten andrücken.

