

Fensterrollos

Der flexible Insektenschutz für jedes Fenster. Wenn Sie das Insektennetz nicht benötigen, lassen Sie es mit einer einfachen Handbewegung im Rollokasten verschwinden. Was auch immer Sie vorhaben, mit dem Rollfix Fensterrollo sind Sie flexibel.



Varianten 4151FR1 / FR2 / FR3 und FR6 / FR8

Für die Montage in Holz-, Isolations- und Mauerlaibungen.
FR1 bis FR3: Befestigung, seitlich, durch Kastenabschlussdeckel. FR6 bis FR8: Kastenbefestigung mit Clips in den Sturz.

Varianten 3145FR und 4655FR

Typ 3145FR für sehr schmale Einbausituationen, Typ 4655FR für übergrosse Flächen. Je nach Grösse sind alle Ausführungen wie bei 4151FR1 bis FR8 möglich.

Varianten 4151FR4 und FR5

Für die Frontmontage direkt auf den Fensterrahmen. FR4 wird aussen vor das Fenster montiert, FR5 bei Dachfenstern innen aufgesetzt.

Speziallösung Kettenrollo

Bei Fenstern mit Absturzsicherung, Festverglasung oder französischem Balkon. Die Bedienung erfolgt bequem über einen Kettenzug.

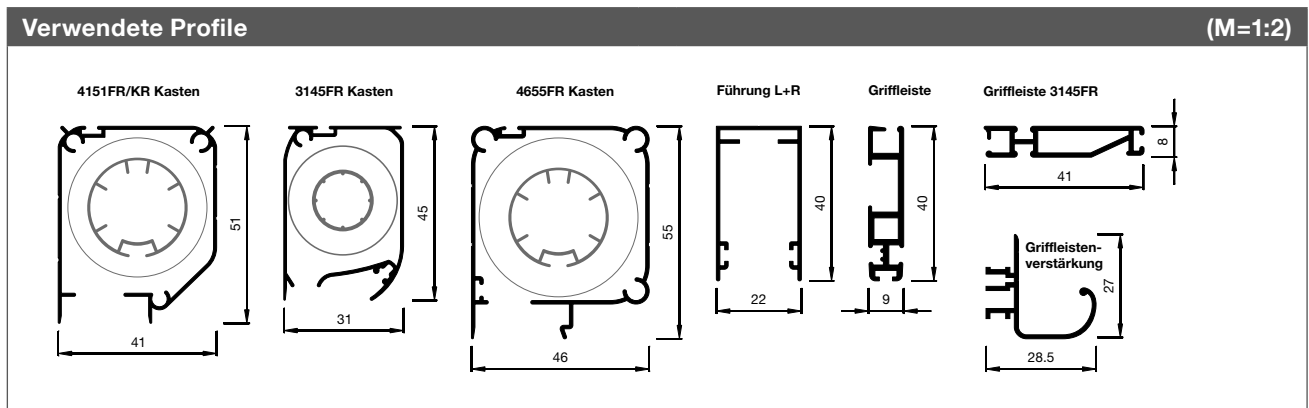

Fensterrollo

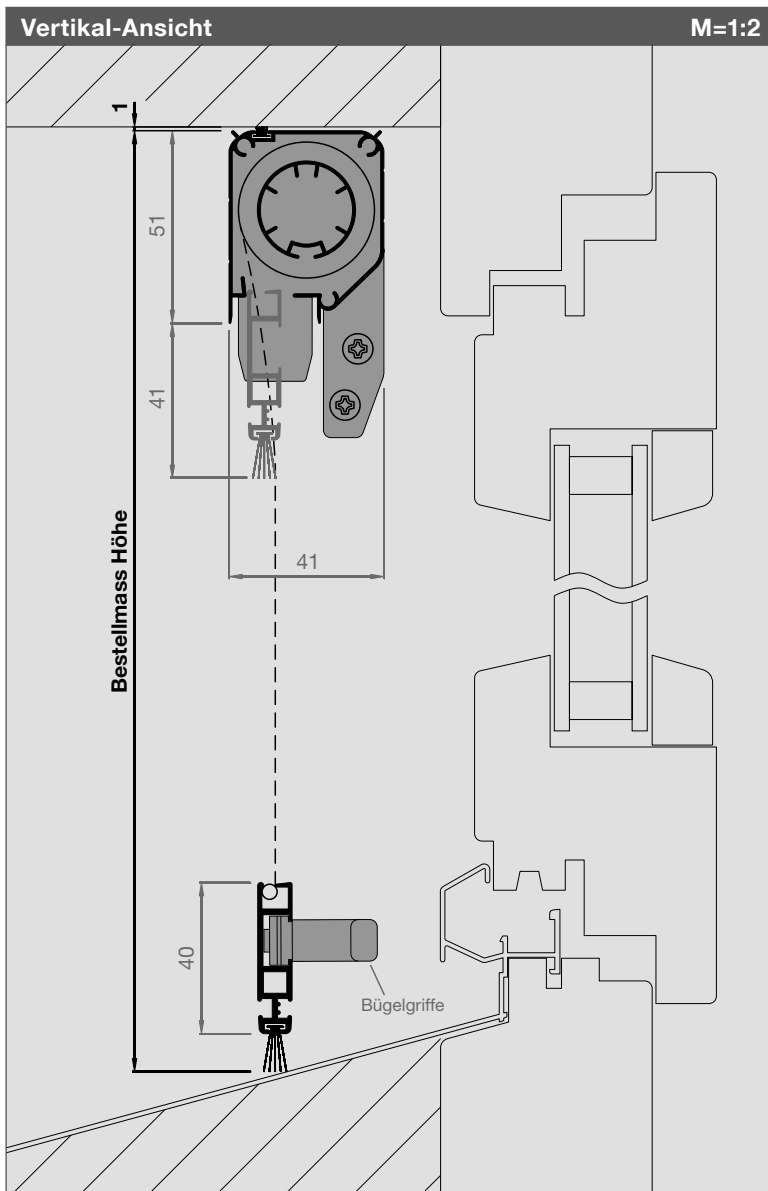

Artikel-Nr.

Preise

4151FR1

S. 62-63

Bestellmasse

Bestellmass Breite
Mauerlichtmass - 1 mm

Bestellmass Höhe
Mauerlichtmass - 1 mm

Informationen

Größen in mm

Breite 500 - 2400 800 - 2000
Höhe 1700 2400

Schliessteil (Standard)
höhenverstellbar

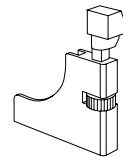

Federbremse (ab Breite 700 mm - 2000 mm)

Sorgt für ein sanftes und geräuschloses Aufrollen des Insektennetzes.

2te Feder

Standard: ab Bestellmass Breite 2001 mm

Windschutzbürsten (Standard)

Halten das Gewebe auch bei windigem Wetter in den Führungsschienen fest.

Feder-Justierung (Standard)

Mit der Feder-Justierung lässt sich die Federspannung jederzeit mühelos einstellen.

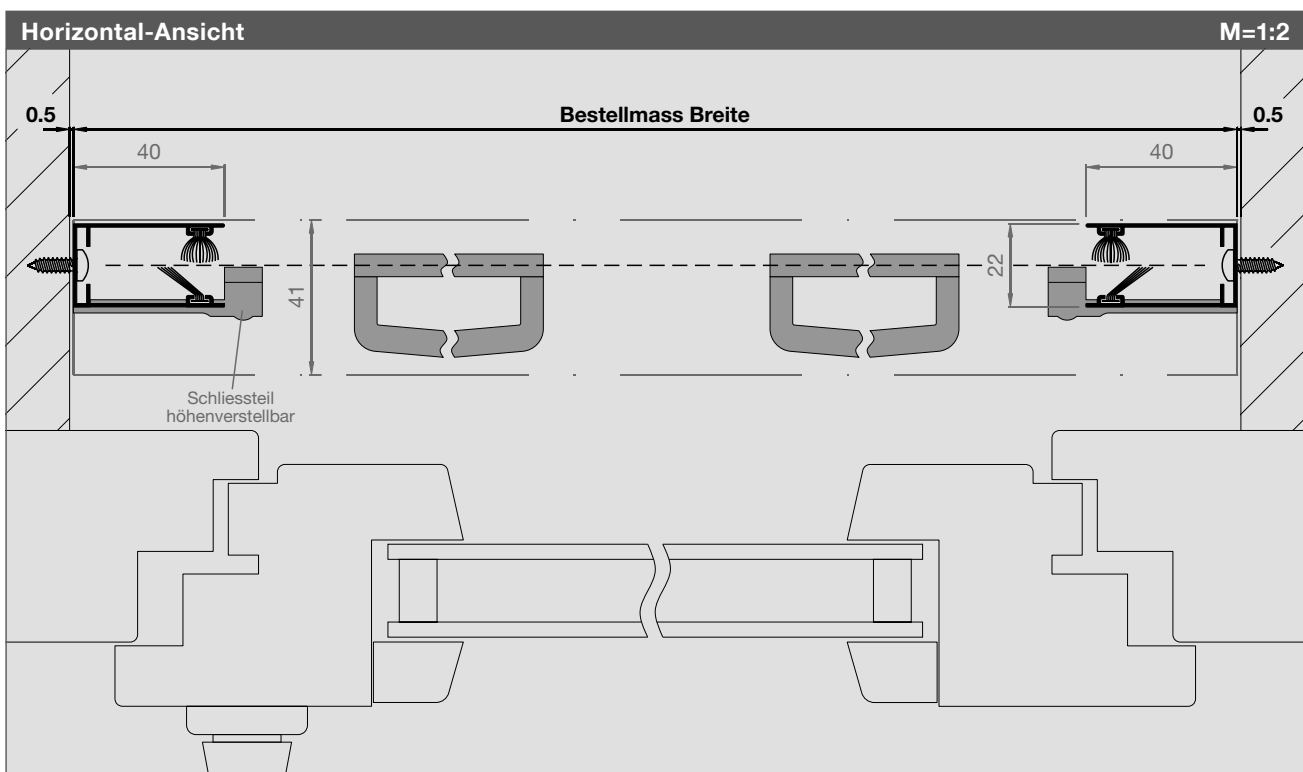

Fensterrollo

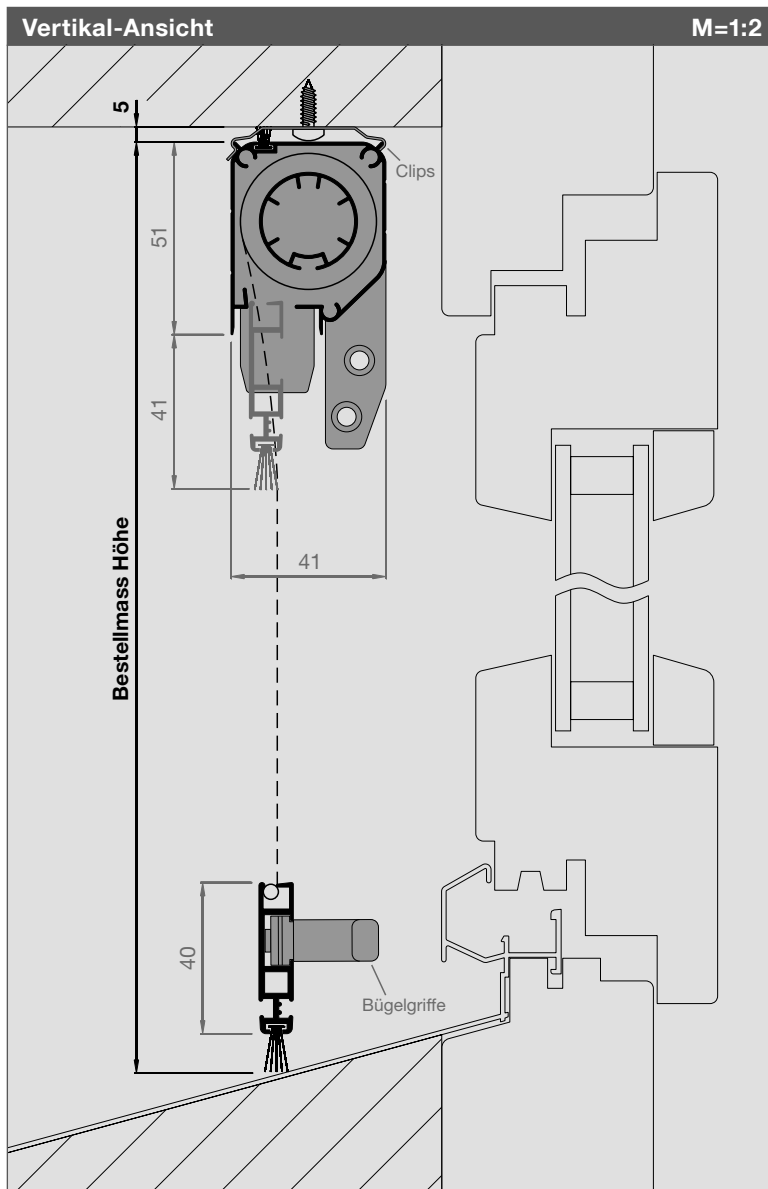

Artikel-Nr.	Preise
4151FR6	S. 62-63

Bestellmasse

Bestellmass Breite Mauerlichtmass - 1 mm
Bestellmass Höhe Mauerlichtmass - 5 mm

Informationen

Größen in mm
 Breite 500 - 2400 800 - 2000
 Höhe 1700 2400

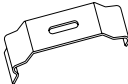
Clips (Standard)
Einfachste Montage 

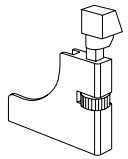
Schliessteil (Standard)
höhenverstellbar 

Federbremse (ab Breite 700 mm - 2000 mm)
Sorgt für ein sanftes und geräuschloses Aufrollen des Insektennetzes.

2te Feder
Standard: ab Bestellmass Breite 2001 mm

Windschutzbürsten (Standard)
Halten das Gewebe auch bei windigem Wetter in den Führungsschienen fest.

Feder-Justierung (Standard)
Mit der Feder-Justierung lässt sich die Federspannung jederzeit mühelos einstellen.

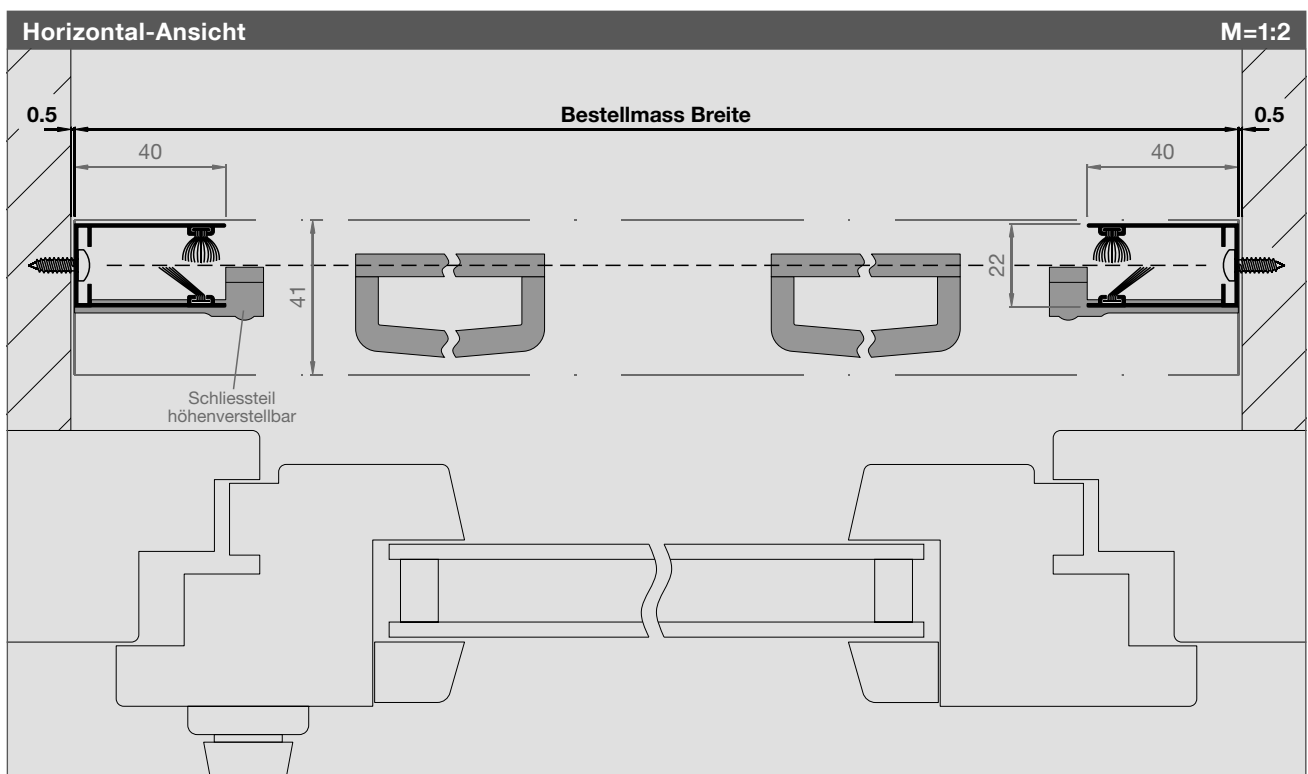

Fensterrollo

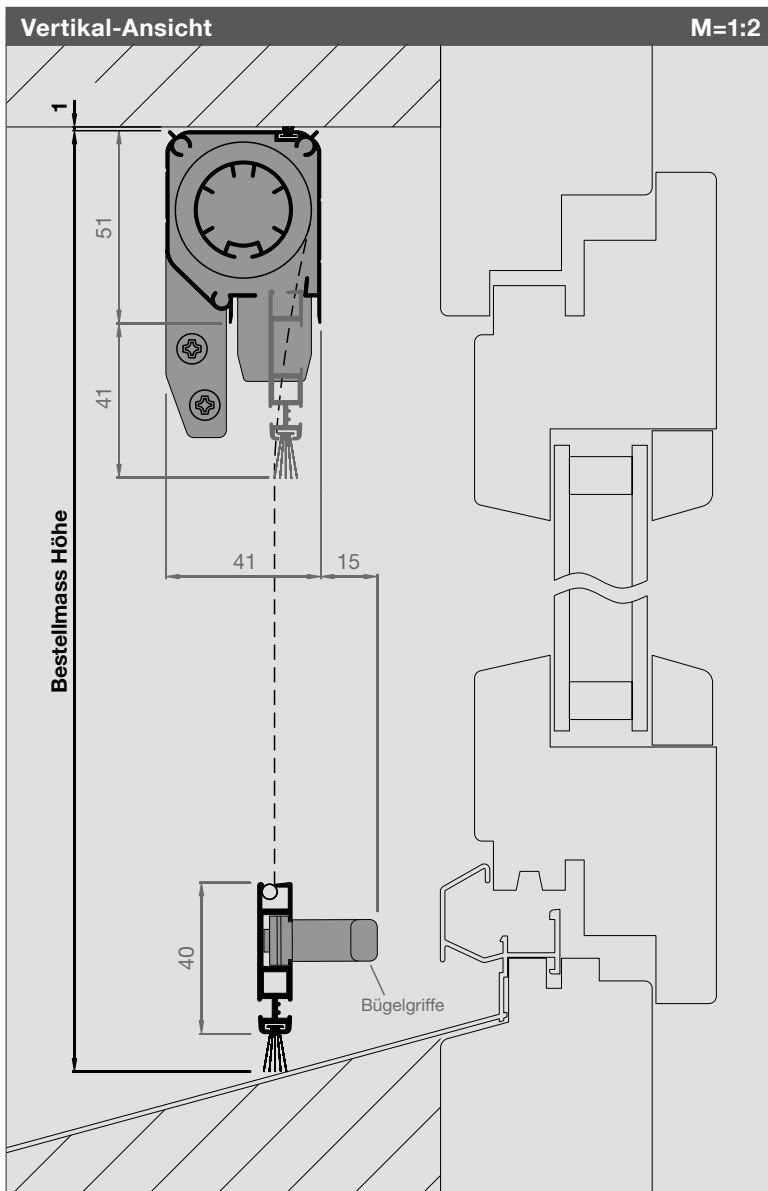

Artikel-Nr.	Preise
4151FR2	S. 62-63

Bestellmasse

Bestellmass Breite	Mauerlichtmass - 1 mm
Bestellmass Höhe	Mauerlichtmass - 1 mm

Informationen

Größen in mm
 Breite 500 - 2400 800 - 2000
 Höhe 1700 2400

Schliessteil (Standard)
 höhenverstellbar



Federbremse (ab Breite 700 mm - 2000 mm)
 Sorgt für ein sanftes und geräuschloses Aufrollen des Insektennetzes.

2te Feder
 Standard: ab Bestellmass Breite 2001 mm

Windschutzbürsten (Standard)
 Halten das Gewebe auch bei windigem Wetter in den Führungsschienen fest.

Feder-Justierung (Standard)
 Mit der Feder-Justierung lässt sich die Federspannung jederzeit mühelos einstellen.

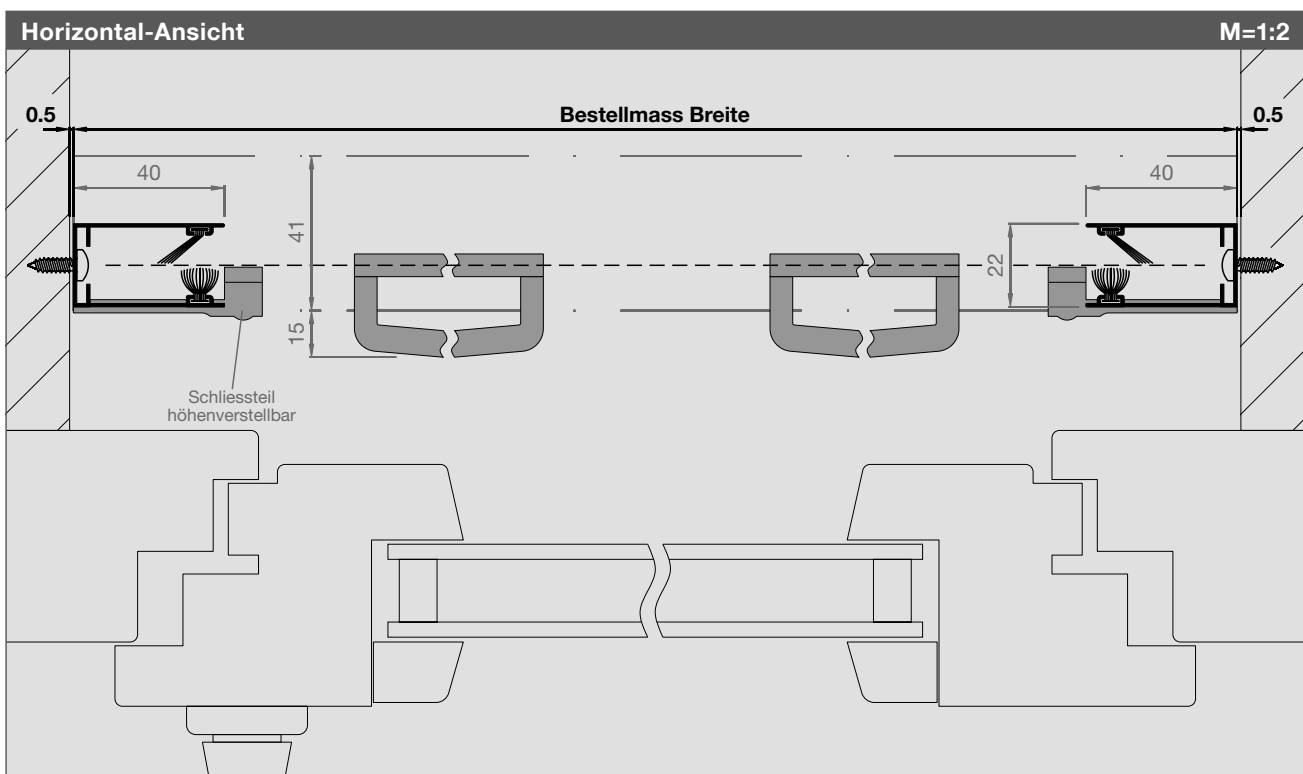

Fensterrollo

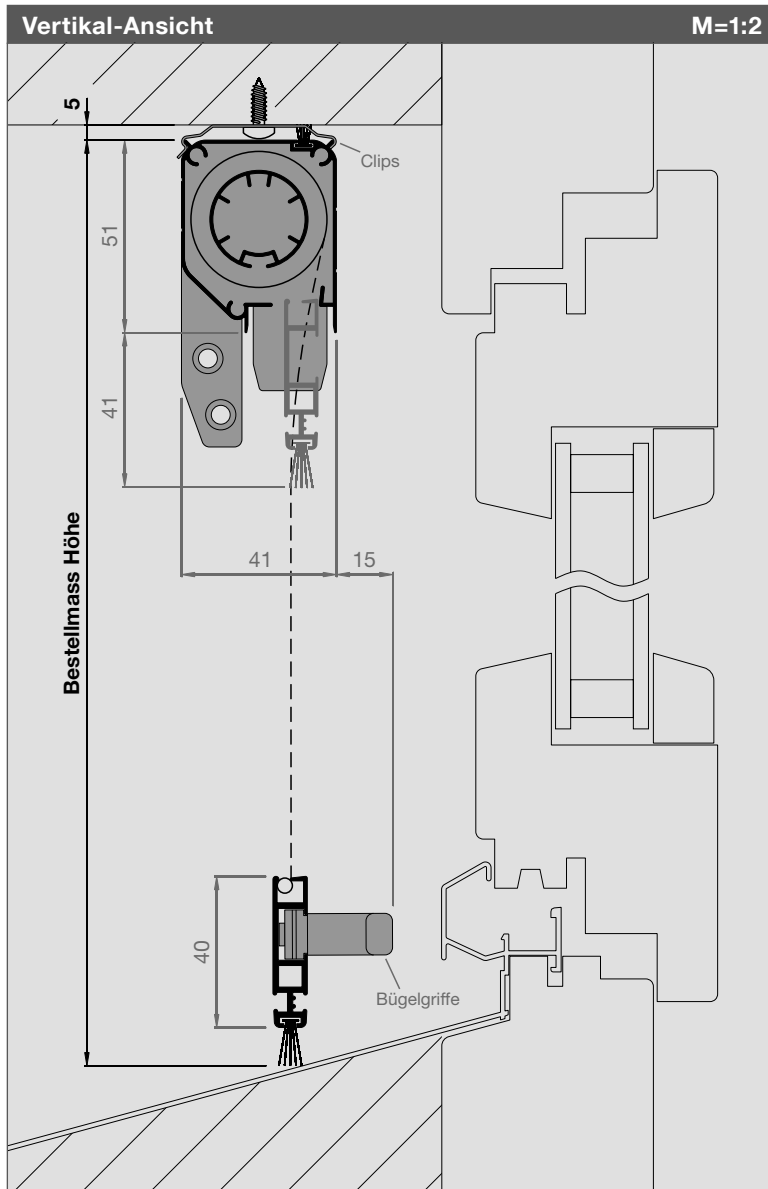

Artikel-Nr. Preise

4151FR7

S. 62-63

Bestellmasse

Bestellmass Breite
Mauerlichtmass - 1 mm

Bestellmass Höhe
Mauerlichtmass - 5 mm

Informationen

Größen in mm

Breite 500 - 2400 800 - 2000
Höhe 1700 2400

Clips (Standard)
Einfachste Montage

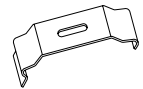

Schliessteil (Standard)
höhenverstellbar

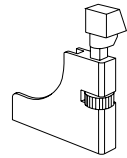

Federbremse (ab Breite 700 mm - 2000 mm)
Sorgt für ein sanftes und geräuschloses
Aufrollen des Insektennetzes.

2te Feder
Standard: ab Bestellmass Breite 2001 mm

Windschutzbürsten (Standard)

Halten das Gewebe auch bei windigem
Wetter in den Führungsschienen fest.

Feder-Justierung (Standard)
Mit der Feder-Justierung lässt sich die
Federspannung jederzeit mühelos einstellen.

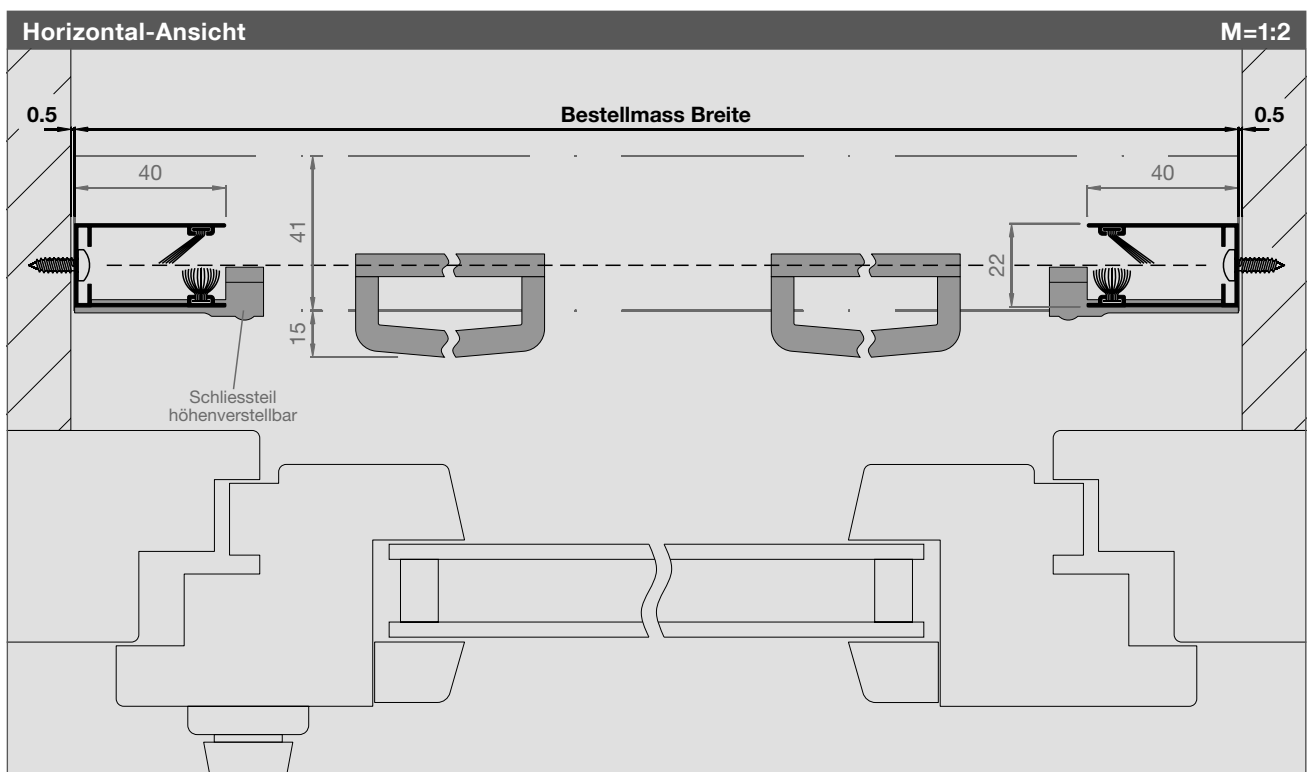

Fensterrollo

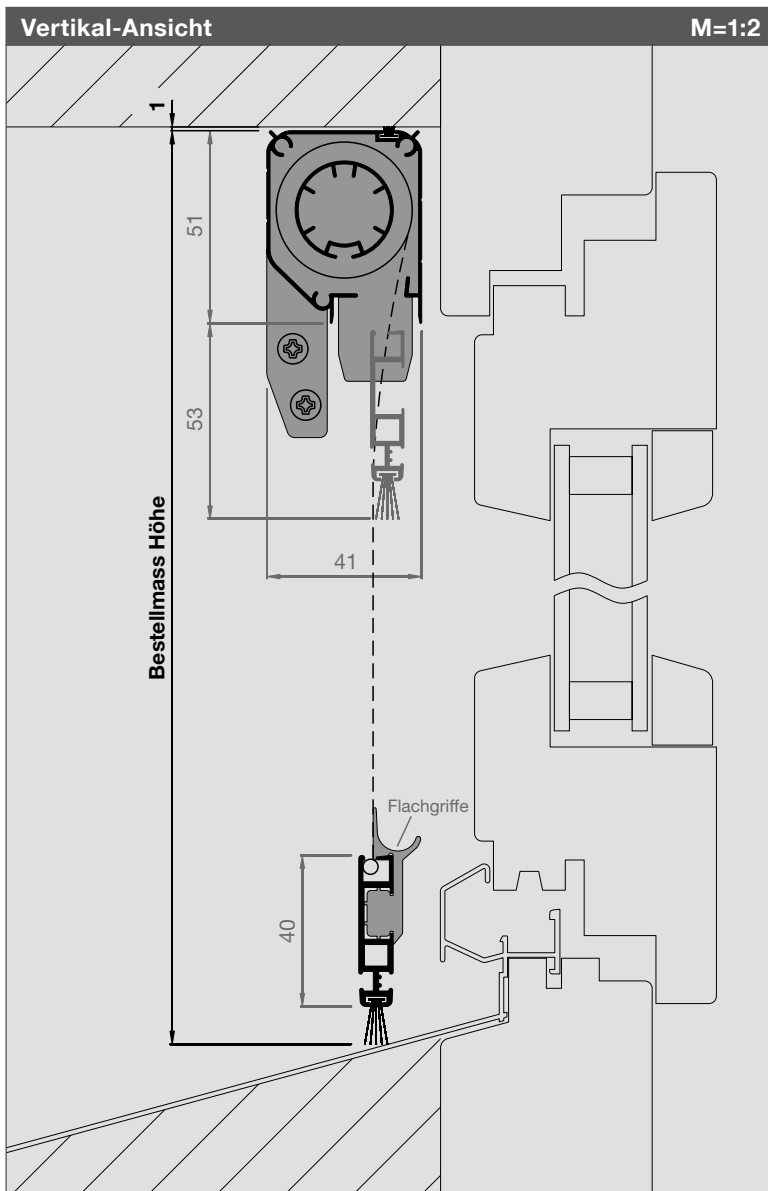

Artikel-Nr.	Preise
4151FR3	S. 62-63

Bestellmasse

Bestellmass Breite	Mauerlichtmass - 1 mm
Bestellmass Höhe	Mauerlichtmass - 1 mm

Informationen

Größen in mm
 Breite 500 - 2400 800 - 2000
 Höhe 1700 2400

Schliessteil (Standard)
 höhenverstellbar



Federbremse (ab Breite 700 mm - 2000 mm)
 Sorgt für ein sanftes und geräuschloses Aufrollen des Insektennetzes.

2te Feder
 Standard: ab Bestellmass Breite 2001 mm

Windschutzbürsten (Standard)
 Halten das Gewebe auch bei windigem Wetter in den Führungsschienen fest.

Feder-Justierung (Standard)
 Mit der Feder-Justierung lässt sich die Federspannung jederzeit mühelos einstellen.

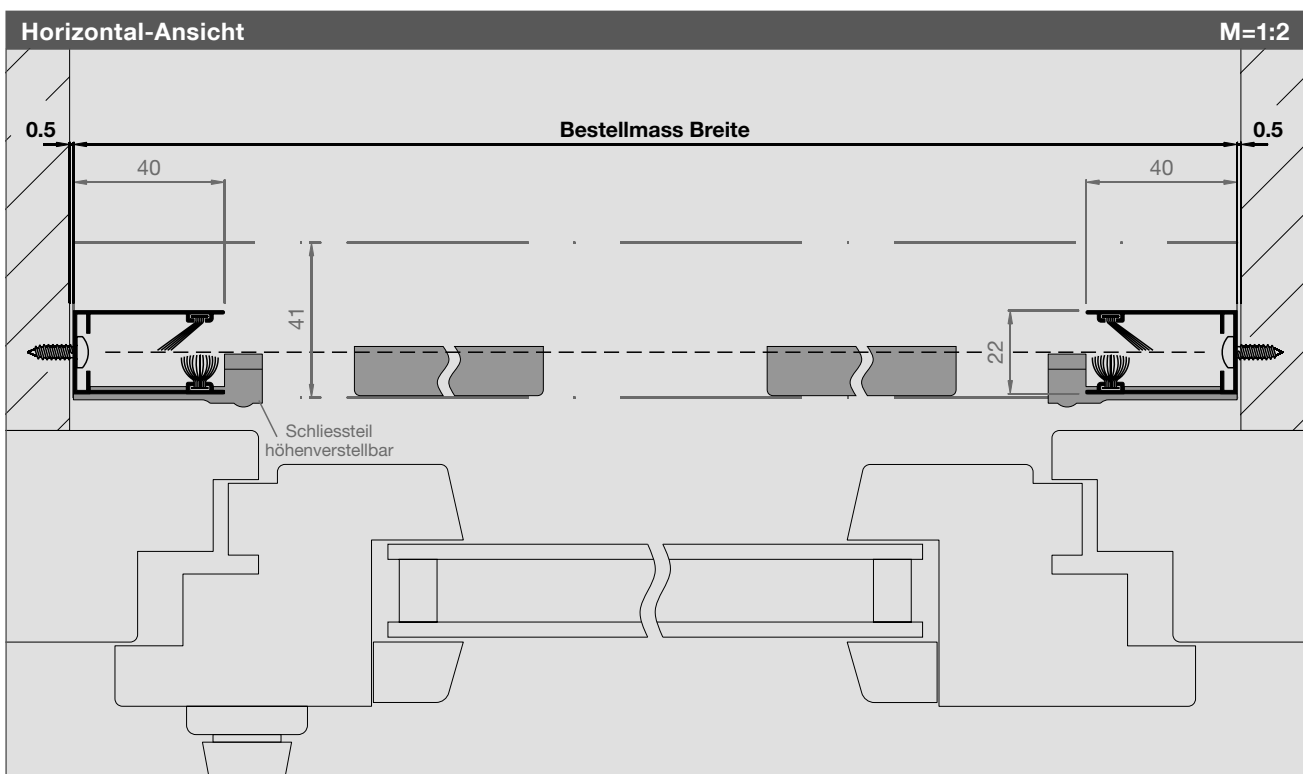

Fensterrollo

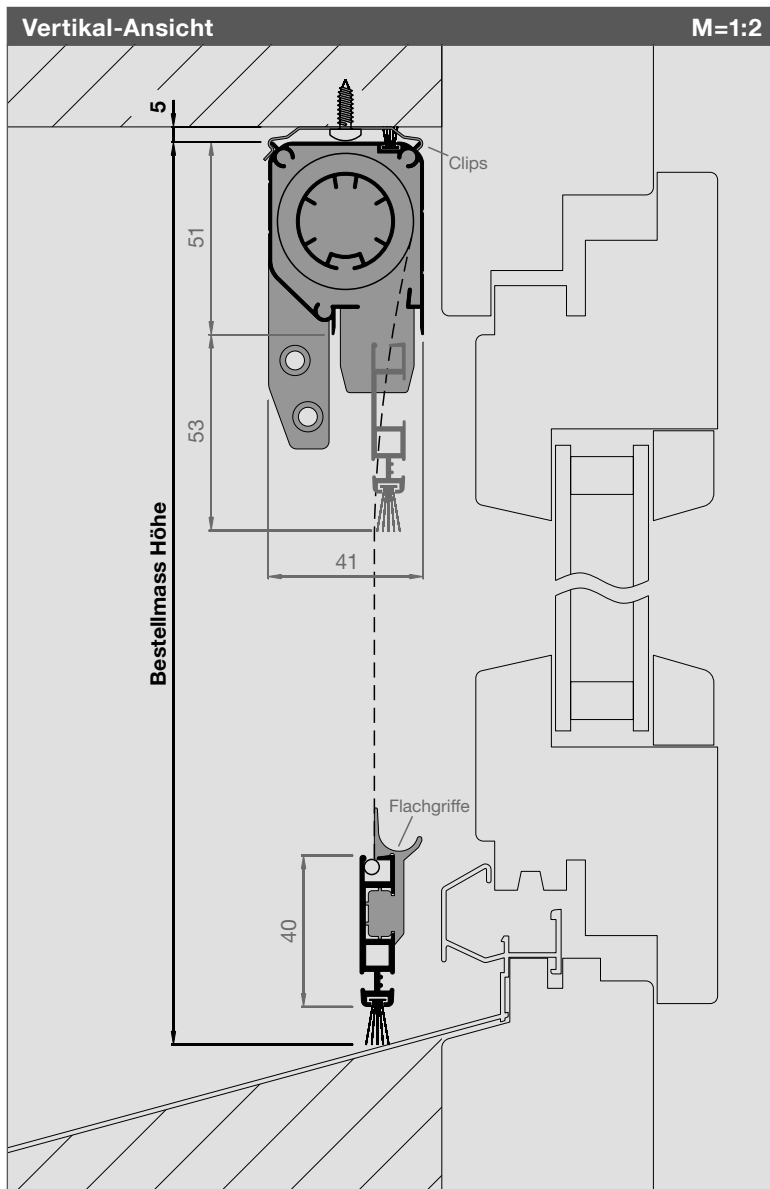

Artikel-Nr.	Preise
4151FR8	S. 62-63

Bestellmasse
Bestellmass Breite Mauerlichtmass - 1 mm
Bestellmass Höhe Mauerlichtmass - 5 mm

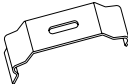
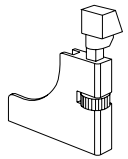
Informationen
Größen in mm Breite 500 - 2400 800 - 2000 Höhe 1700 2400
Clips (Standard) Einfachste Montage 
Schliessteil (Standard) höhenverstellbar 
Federbremse (ab Breite 700 mm - 2000 mm) Sorgt für ein sanftes und geräuschloses Aufrollen des Insektennetzes.
2te Feder Standard: ab Bestellmass Breite 2001 mm
Windschutzbürsten (Standard) Halten das Gewebe auch bei windigem Wetter in den Führungsschienen fest.
Feder-Justierung (Standard) Mit der Feder-Justierung lässt sich die Federspannung jederzeit mühelos einstellen.

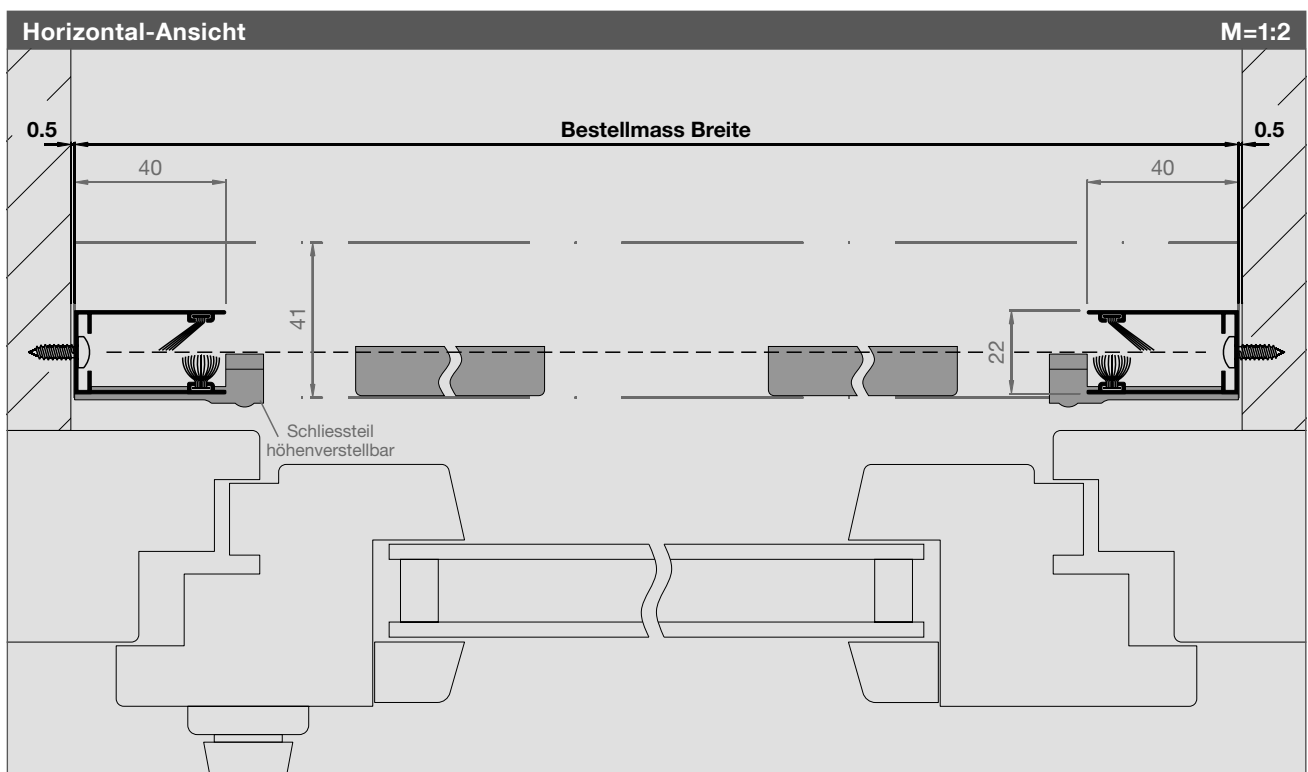

Fensterrollo

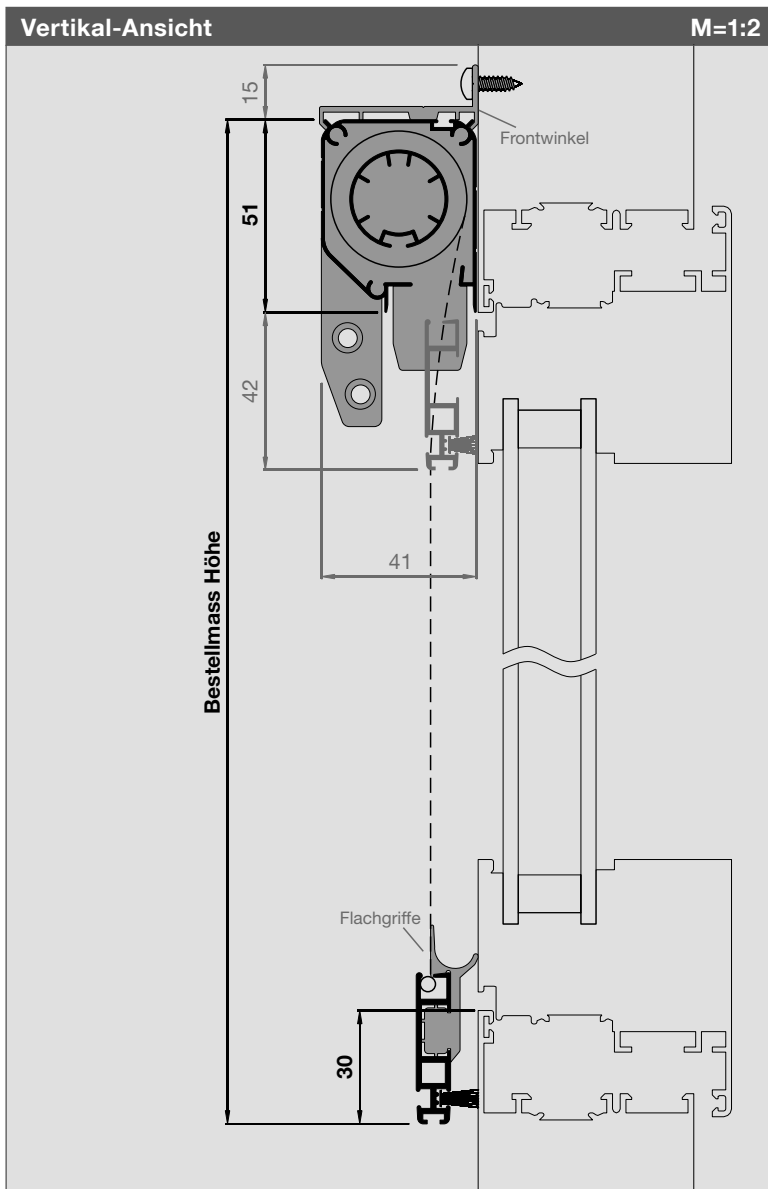

Artikel-Nr.

Preise

4151FR4

S. 62-63

Bestellmasse

Bestellmass Breite
Rahmenlichtmass + 80 mm

Bestellmass Höhe
Rahmenlichtmass + 81 mm

Informationen

Größen in mm

Breite 500 - 2000 800 - 1600
Höhe 1700 2400

Frontwinkel (Standard)

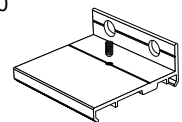

Schliessteil (Standard)
integriert und
höhenverstellbar

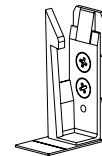

Federbremse (ab Breite 700 mm - 2000 mm)

Sorgt für ein sanftes und geräuschloses
Aufrollen des Insektennetzes.

Windschutzbürsten (Standard)

Halten das Gewebe auch bei windigem
Wetter in den Führungsschienen fest.

Feder-Justierung (Standard)

Mit der Feder-Justierung lässt sich die
Federspannung jederzeit mühelos einstellen.

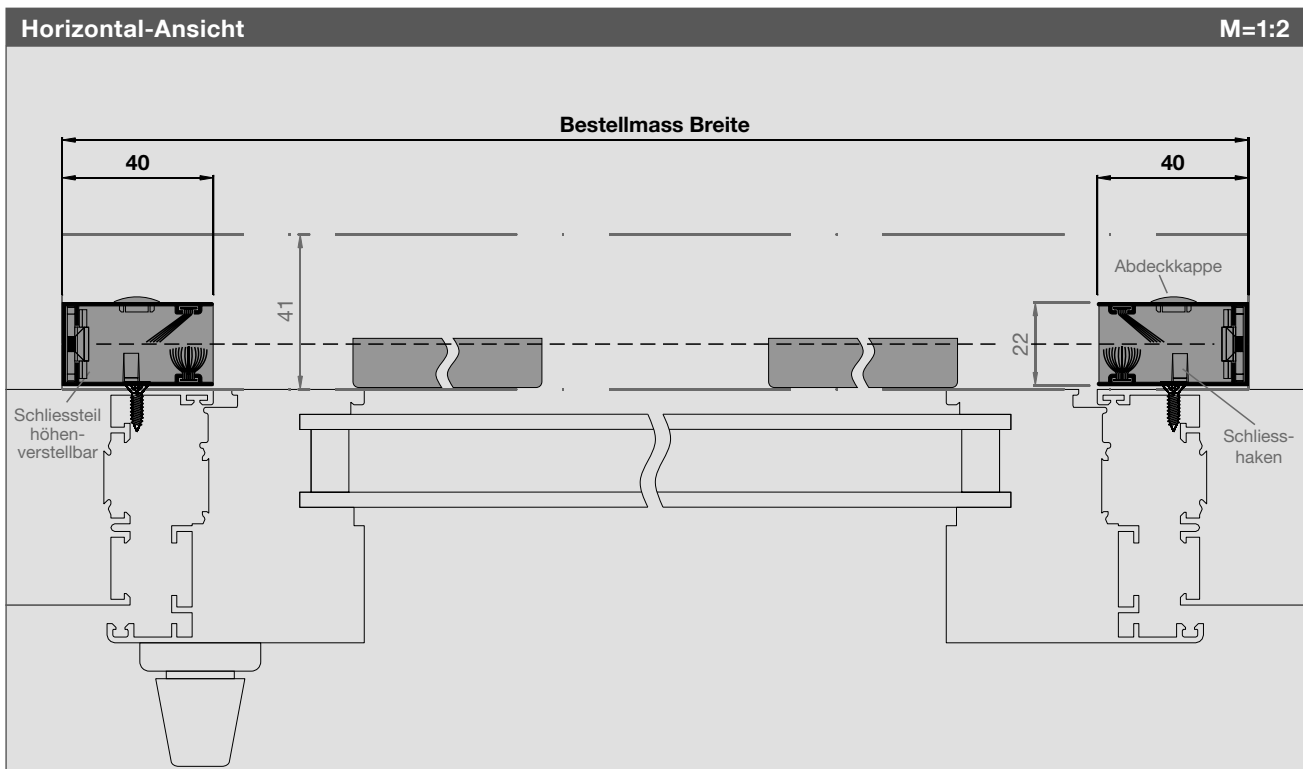

Fensterrollo

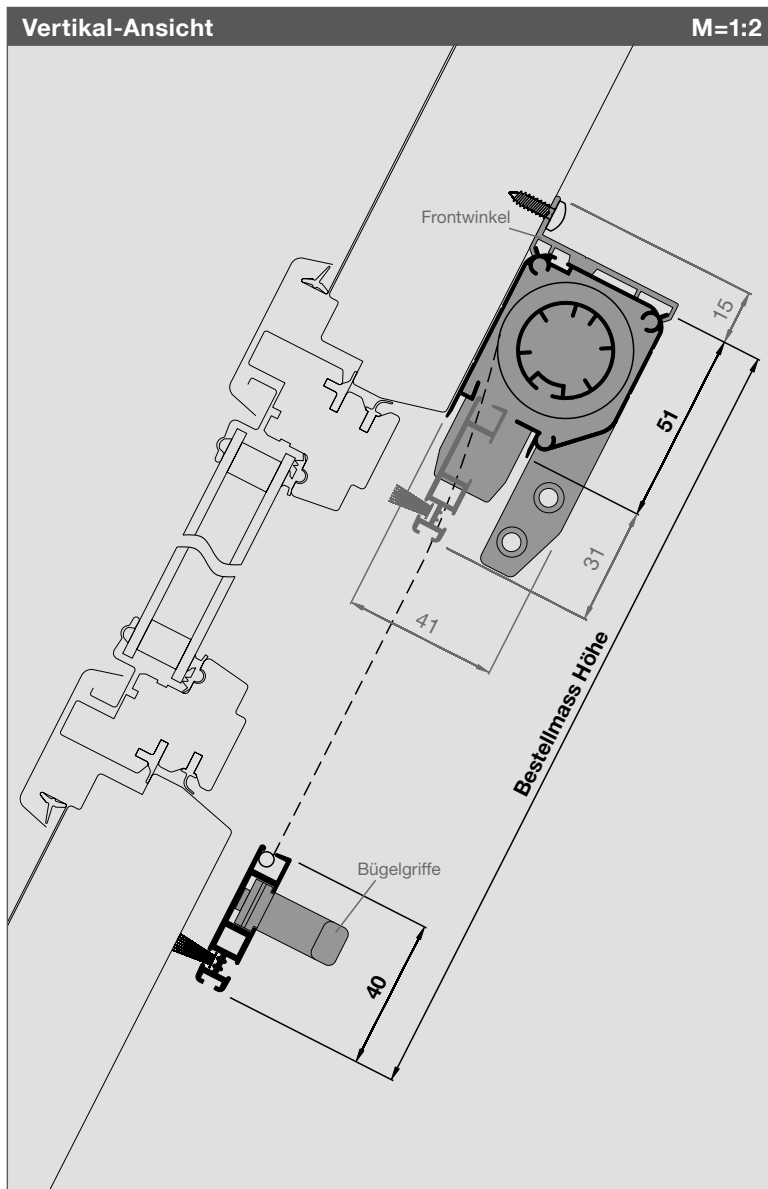

Artikel-Nr.	Preise
4151FR5	S. 62-63

Bestellmasse

Bestellmass Breite
Dachschräge-Ausschnitt + 80 mm

Bestellmass Höhe
Dachschräge-Ausschnitt + 91 mm

Informationen

Größen in mm
Breite 500 - 2000 800 - 1600
Höhe 1700 2400

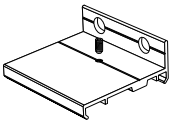
Frontwinkel (Standard) 

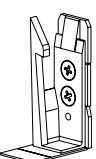
Schliessteil (Standard)
integriert und höhenverstellbar 

Federbremse (ab Breite 700 mm - 2000 mm)
Sorgt für ein sanftes und geräuschloses Aufrollen des Insektennetzes.

Windschutzbürsten (Standard)
Halten das Gewebe auch bei windigem Wetter in den Führungsschienen fest.

Feder-Justierung (Standard)
Mit der Feder-Justierung lässt sich die Federspannung jederzeit mühelos einstellen.

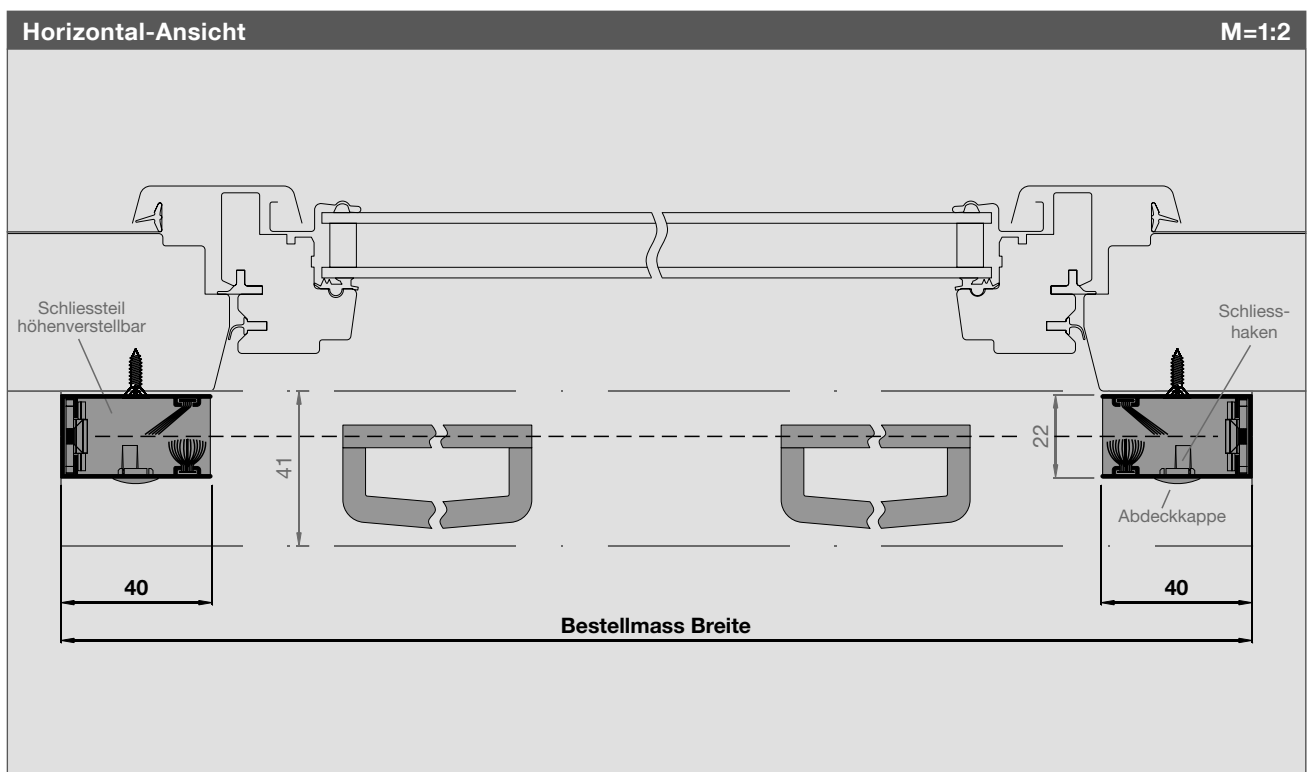

Fensterrollo mit Kettenzug

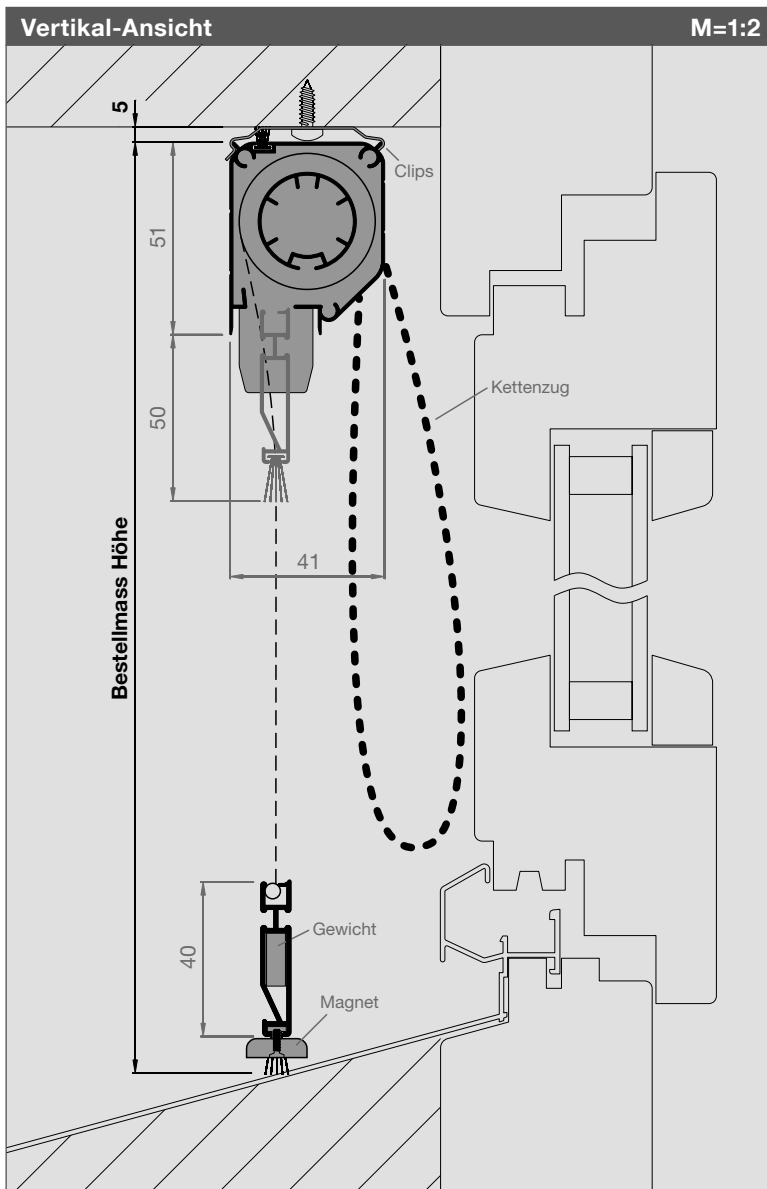

Artikel-Nr.	Preise
4151KR6	S. 62-63

Bestellmasse

Bestellmass Breite
Mauerlichtmass - 1 mm

Bestellmass Höhe
Mauerlichtmass - 5 mm

Angaben Kettenzug
Innenansicht Kettenseite: L oder R

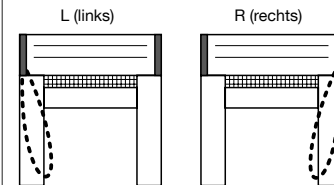

Kettenausführung: I oder I+A

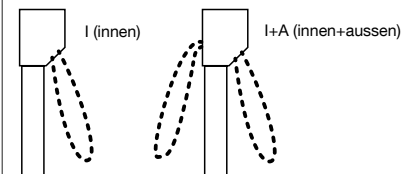

Kettenlänge: _____ mm (max. 2000 mm)

Ab Werk:

Höhe \leq 1600 mm: Kettenlänge = Höhe - 100 mm

Höhe \geq 1601 mm: Kettenlänge = 1500 mm

Angaben zum Kettenzug bitte im Bestellformular bei «Bemerkungen» eintragen.

Größen in mm

Breite	500 - 2000	800 - 2000
Höhe	1700	2400

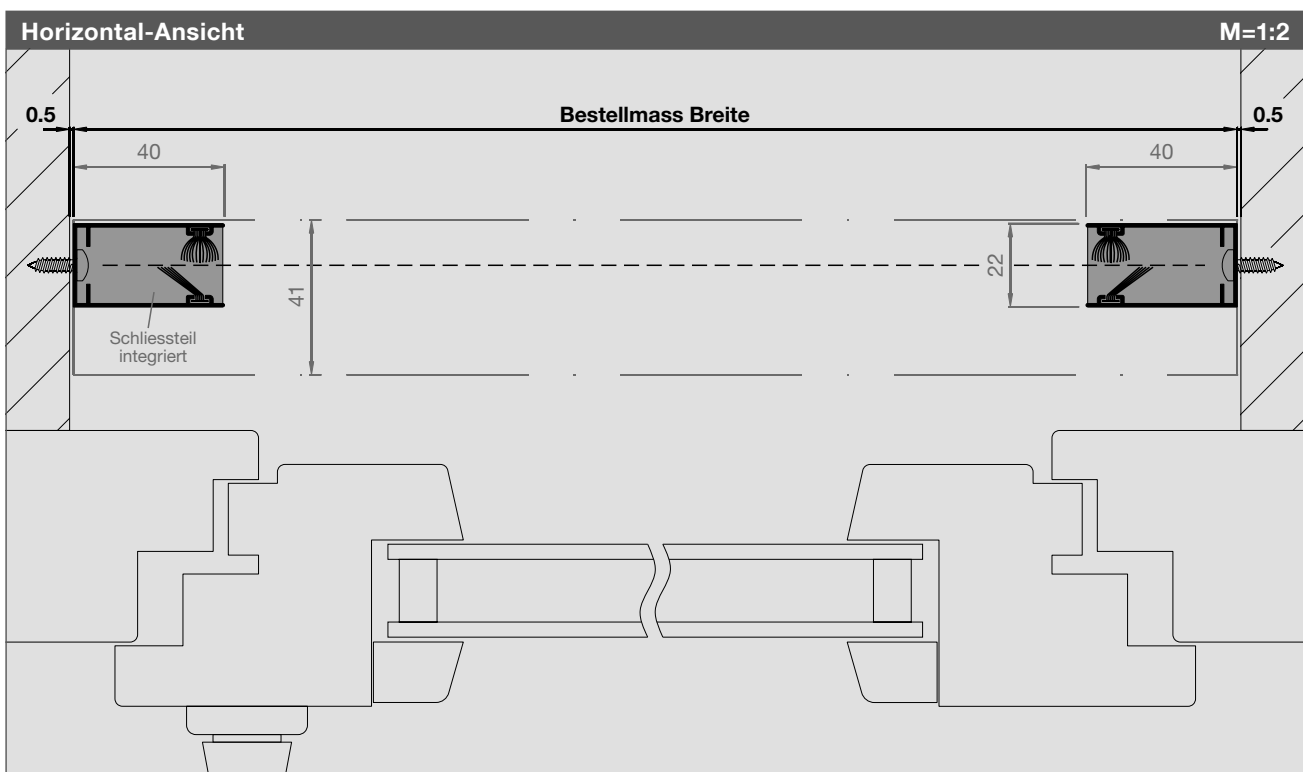

Fensterrollo mit Kettenzug

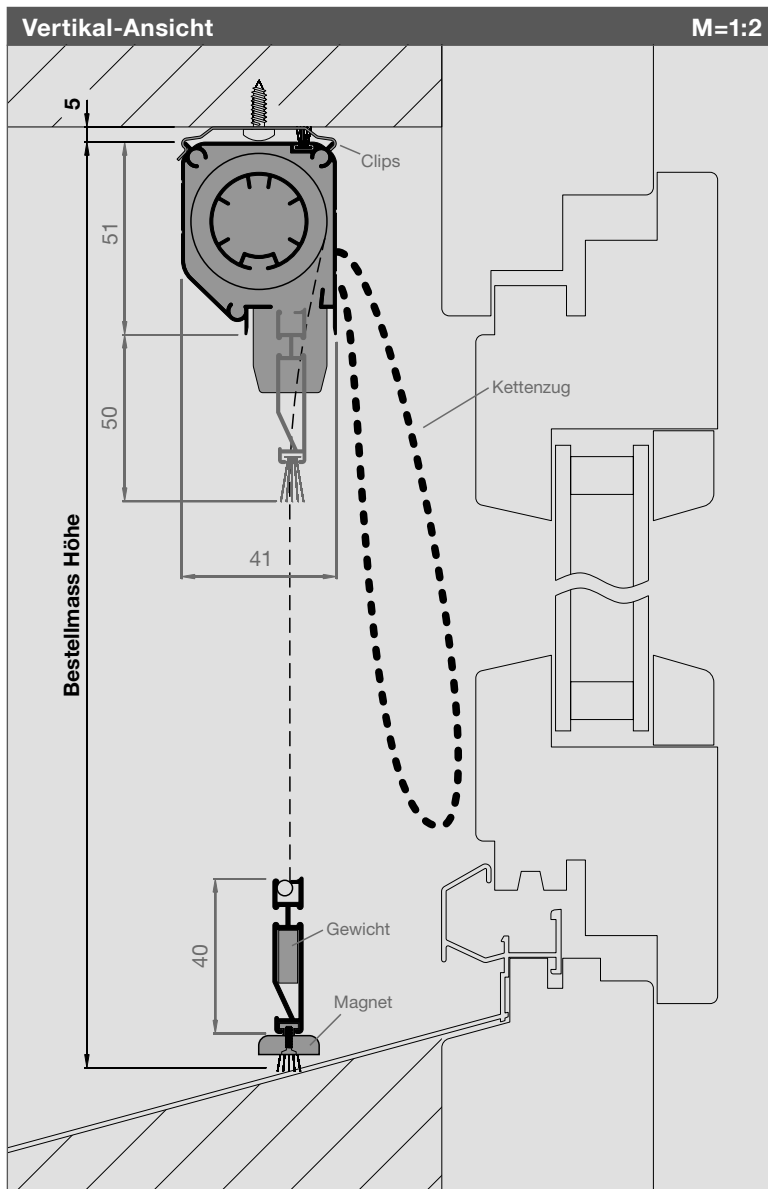

Artikel-Nr.	Preise
4151KR7	S. 62-63

Bestellmasse

Bestellmass Breite
Mauerlichtmass - 1 mm

Bestellmass Höhe
Mauerlichtmass - 5 mm

Angaben Kettenzug
Innenansicht Kettenseite: L oder R

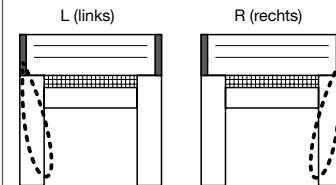

Kettenausführung: I oder I+A

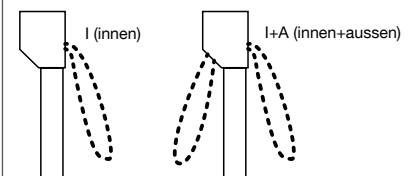

Kettenlänge: _____ mm (max. 2000mm)
Ab Werk:
Höhe ≤ 1600mm: Kettenlänge = Höhe - 100 mm
Höhe ≥ 1601 mm: Kettenlänge = 1500 mm

Angaben zum Kettenzug bitte im Bestellformular bei «Bemerkungen» eintragen.

Größen in mm
Breite 500 - 2000 800 - 2000
Höhe 1700 2400

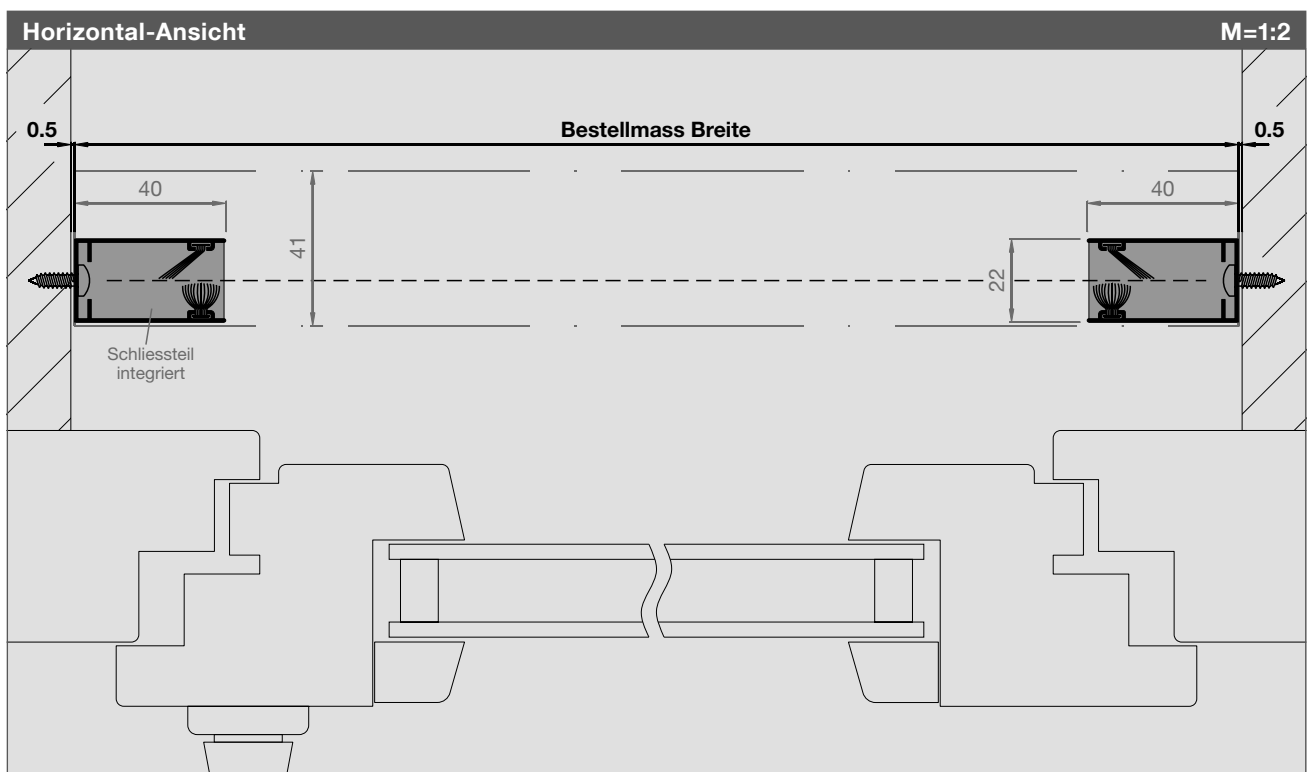

Fensterrollo Slim

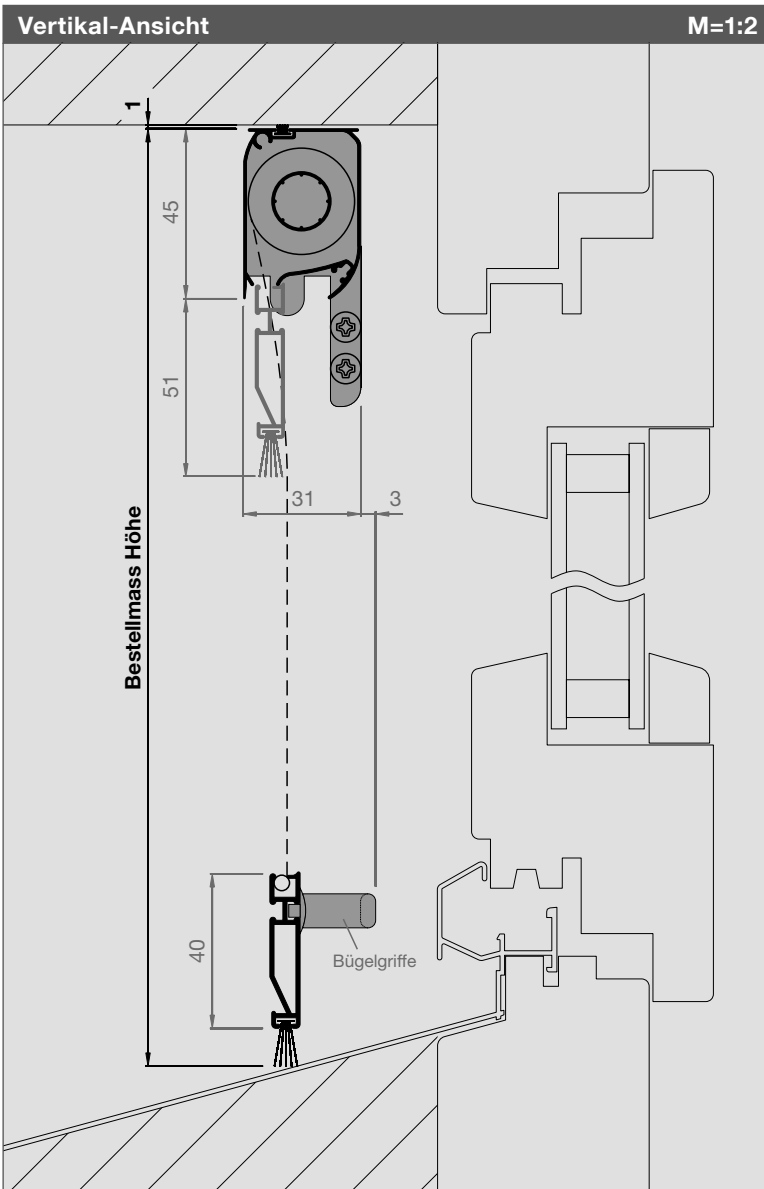

Artikel-Nr.	Preise
3145FR1	S. 62-63

Bestellmasse

Bestellmass Breite	Mauerlichtmass - 1 mm
Bestellmass Höhe	Mauerlichtmass - 1 mm

Informationen

Größen in mm
 Breite 500 - 1800
 Höhe 1700

Federbremse (Standard ab Breite 700 mm)
 Sorgt für ein sanftes und geräuschloses Aufrollen des Insektennetzes.

Windschutzbürsten (Standard)
 Halten das Gewebe auch bei windigem Wetter in den Führungsschienen fest.

Gewebe
 Standard: BetterView grau

Ausführungen
 Alle Varianten wie 4151FR1 - FR8 möglich.

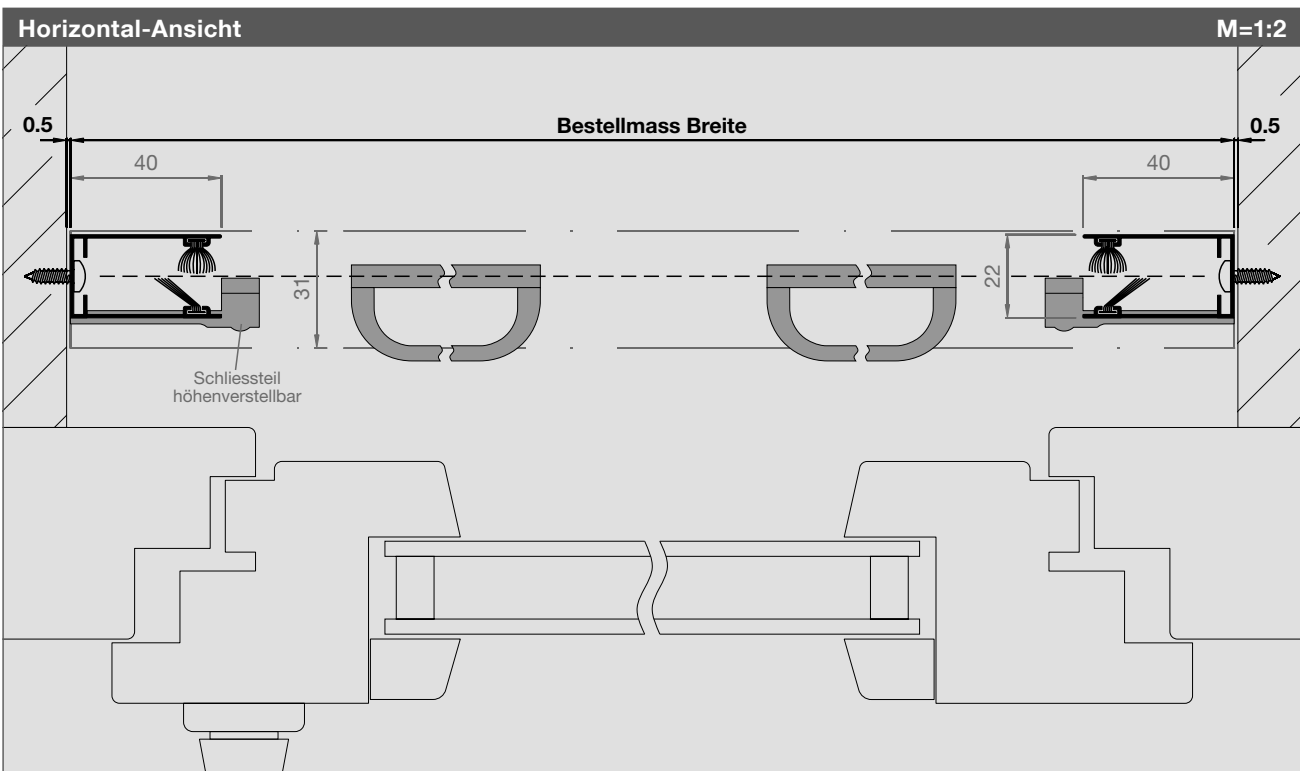

Fensterrollo Max

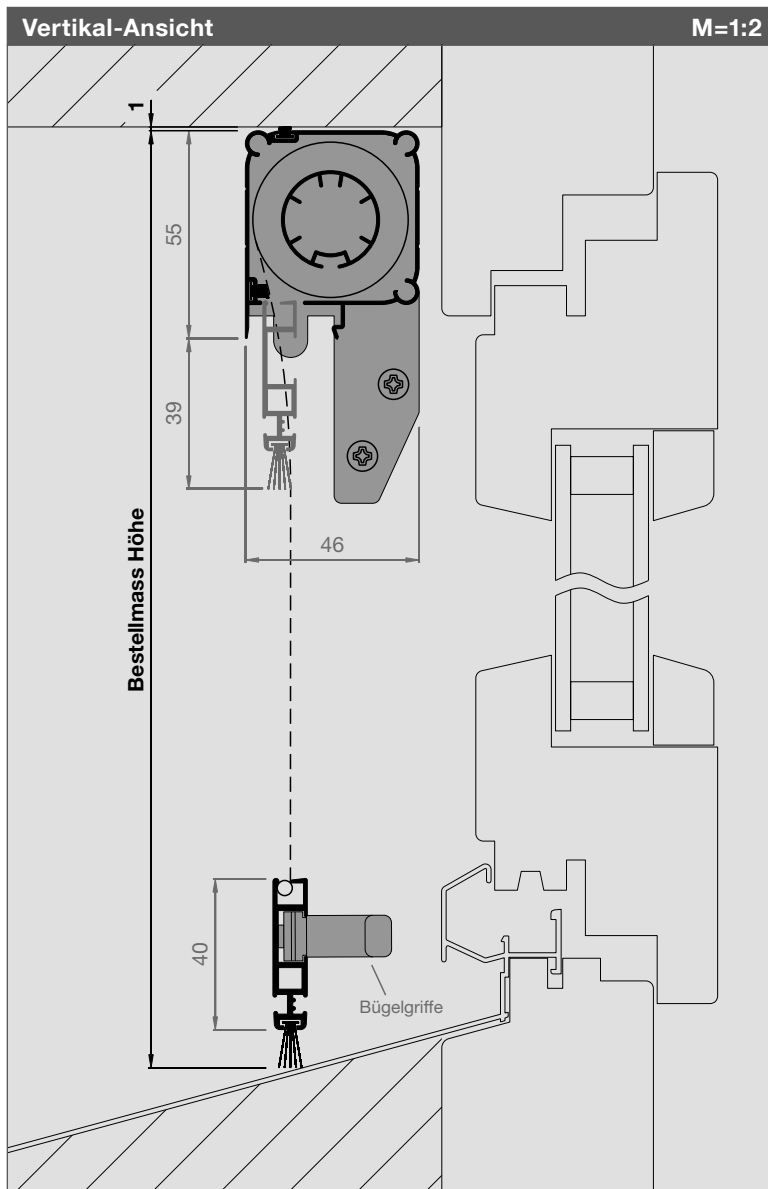

Artikel-Nr.	Preise
4655FR1	S. 62-63

Bestellmasse
Bestellmass Breite Mauerlichtmass - 1 mm
Bestellmass Höhe Mauerlichtmass - 1 mm

Informationen
Größen in mm
Breite 1000 - 4000 1000 - 2600 1000 - 2000
Höhe 1700 2600 3000
Federbremse (ab Breite 700 mm - 2000 mm) Sorgt für ein sanftes und geräuschloses Aufrollen des Insektennetzes.
Windschutzbürsten (Standard) Halten das Gewebe auch bei windigem Wetter in den Führungsschienen fest.
Griffleistenverstärkung Standard: ab Bestellmass Breite 2001 mm
2te Feder Standard: ab Bestellmass Breite 2001 mm sowie ab Bestellmass Höhe 2601 mm
Ausführungen Alle Varianten wie 4151FR1 - FR8 möglich.

